

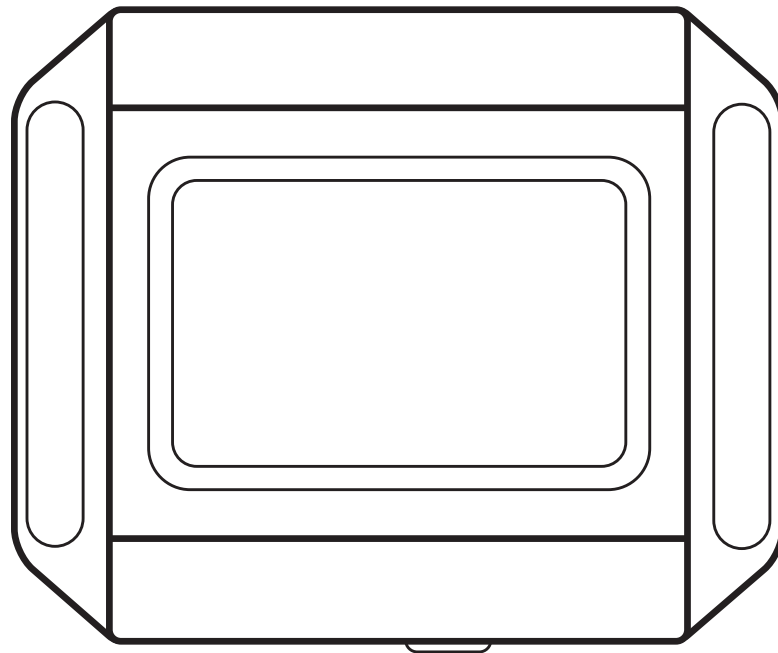

MANUAL DEL PRODUCTO

BU250, BU850

beamlabs.io



INDICE

Felicidades por la compra de su abre puerta de garaje beamUP. Le proporcionará muchos años de seguridad, protección y comodidad. Este manual de instalación y del propietario contiene instrucciones completas para instalar y operar su abridor de puerta de garaje.

Para registrar la garantía, ve a:

beamlabs.io/warranty

Contenido de la Caja	1	Activación/Desactivación del Sensor de Movimiento y Luz de Seguridad	20
Antes de Empezar	2	Batería de Respaldo	21
Preparación + Herramientas Necesarias	3	Mantenimiento de la Batería de Resplado	22
Ensamble del Riel	4	Conectando Control Estandar para Puerta	23
Ensamble del Riel y Cabezal	5	Antes de Iniciar la Programacion del Operador	24
Ensamble del Carro y Polea	6	Ajuste del Limite de Desplazamiento – Arriba/UP Limit	25
Instalación del Cable y Cadena	7	Ajuste del Limite de Desplazamiento – Abajo/DOWN Limit	26
Instalación de la Banda	9	Ajuste de Fuerza	27
Ensamble de la Cobertura del Engrane	11	Ajuste Final y Prueba	28
Montaje de el Soporte del Cabezal	12	Control Remoto de Mano	29
Ensamble del Riel y Soporte de la Puerta	13	Botonera Inalambrica	30
Montaje de el Abrepuerta al Techo	14	beamUP Control Inteligente para Abrepuertas	31
Ensamble del Brazo para la Puerta	15	Uso del Abrepuertas de Garage	32
Manija de Libreacion de Emergencia	16	Solución de Problemas	37
Conectando el Sistema de Fococeldas	17	Mantenimiento	39
Conectando la Alimentación y Alineamiento de Sistema de Fococeldas	18	Garantía	40
Conectando Control de Lujo para Puerta	19	Accesorios	44
		Partes de Ensamble del Abrepuertas	45

CONTENIDO DE LA CAJA

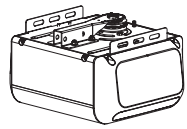

Cabezal

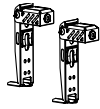

Sistema de Fococeldas



Soporte del Cabezal



Soporte de la Puerta

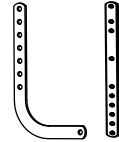

Brazos de la Puerta

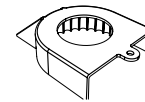

Cobertura del Engrane

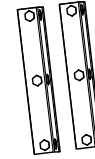

Soporte Colgante



Eje del Carro/
Ensamble de la banda
(BU800)



Eje del Carro/
Ensamble de Cable
(BU100 & BU400)



Riel

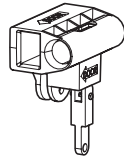

Carro

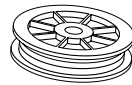

Polea



1 x Enlace

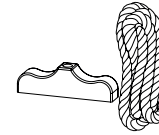

Manija de Liberacion de Emergencia

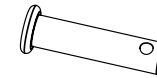

5 x Pasador de Horquilla
2 x 5/16" x 1"
2 x 5/16" x 1-3/8"
1 x 3/8" x 1-3/4"



5 x Pasadores



7 x Tuerca Brida

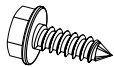

2 x Tornillos
1/4" x 5/8"

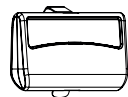

Control Remoto de 1 Botón
(BU100)

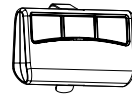

Control Remoto de 3 Botones
(BU400 & BU800)

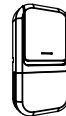

Control Estandar para puertas
(BU100)

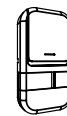

Control de Lujo para puertas
(BU400 & BU800)



Botonera Inalambrica
(BU800)

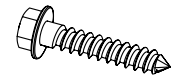

6 x Tornillos
5/16" - 1/1/2"

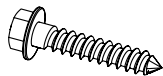

4 x Tornillos
#12 x 1-1/4"

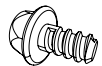

1 x Tornillo de Rosca
#8-18 x 5/16

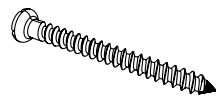

6 x Tornillos
#6 x 1-3/8"

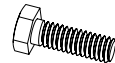

6 x Perno
5/16" - 18 x 1"

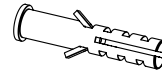

6 x Taquetes



Grapas Insuladas

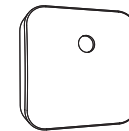

Controlador
(BU400 & BU800)

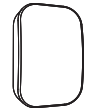

Sensor Inalambrico
(BU400 & BU800)

BEFORE YOU BEGIN

Mida la altura de la puerta.

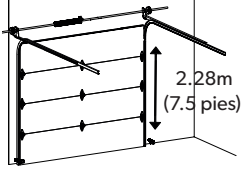

Si supera los 2.28 m (7.5 pies), se necesitará un kit de extensión de carril.

Compruebe las ubicaciones de montaje.

¿Se necesita material de refuerzo adicional?



Ver página 3

Revise su caja de herramientas. ¿Tienes todas las herramientas necesarias?

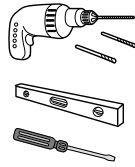

Ver página 3

! WARNING

Child can be pinned under automatic garage door.
Death or serious injury can result.

- Never let child walk or run under moving door.
- Never let child use door opener controls.
- Always keep moving door in sight.
- If person is pinned, push control button or use emergency release.
- Test door opener monthly:

Refer to your owner's manual.
Place a 1 1/2" / 50mm object (or 2 x 4" / 100 x 50mm laid flat) on floor.
If door fails to reverse on contact, adjust opener.
If opener still fails to reverse door, repair or replace opener.

Do not remove or paint over this label.
Mount wall control out of child's reach
(at least 5 feet / 1.5m above floor).

Place next to wall control. GUR101A-2

INSTRUCCIONES DE SEGURIDAD

! ADVERTENCIA !

Para reducir el riesgo de lesiones graves o muerte:

1. LEA Y SIGA TODAS LAS INSTRUCCIONES DE INSTALACIÓN.
2. Instale sólo en una puerta de garaje correctamente equilibrada. Una puerta mal equilibrada puede causar lesiones graves. Haga que una persona de servicio calificada realice las reparaciones de cables, conjuntos de resortes y otros herrajes antes de instalar el operador.
3. Retire todas las cuerdas y quite o inutilice todas las cerraduras conectadas a la puerta del garaje antes de instalar el operador.
4. Siempre que sea posible, instale el operador a 2.13 m (7 pies) o más del piso. Para los productos que tienen un desbloqueo de emergencia, monte el desbloqueo de emergencia a su alcance, pero al menos a 1,8 m (6 pies) por encima del suelo y evitando el contacto con vehículos para evitar un desbloqueo accidental.
5. No conecte el operador a una fuente de alimentación hasta que se le indique.
6. Ubique el botón de control de la puerta: (a) a la vista de la puerta, (b) a una altura mínima de 1.5 metros para que los niños pequeños no puedan alcanzarlo, y (c) alejado de todas las partes móviles de la puerta.
7. Instale la etiqueta de advertencia de atrapamiento junto al botón de control de montaje en pared en un lugar visible.
8. Después de instalar el abrepuertas, la puerta debe retroceder cuando entre en contacto con un obstáculo de 3,8 cm (1-1/2 pulgada) de alto (o una tabla de 2x4) colocado plano sobre el piso.
9. NUNCA intente quitar, aflojar, mover o ajustar la puerta del garaje, los cables, las poleas, los soportes y los resortes de la puerta. Todos están bajo una tensión EXTREMA.
10. Para reducir el riesgo de lesiones a las personas - utilice este operador sólo con puertas de garaje seccionales residenciales. Habilite la función de funcionamiento desatendido únicamente cuando se instale con una puerta seccional. El Controlador de Puerta Inteligente sólo debe utilizarse en puertas seccionales y con abridores de puertas de garaje fabricados después de 1993 con un sistema de seguridad de ojo fotoeléctrico.

! WARNING

- **INGESTION HAZARD: DEATH** or serious injury can occur if ingested.
- **A swallowed button cell or coin battery can cause Internal Chemical Burns** as little as **2 hours**.
- **KEEP new and used batteries OUT OF REACH OF CHILDREN**
- **Seek immediate medical attention** if a battery is suspected to be swallowed or inserted inside any part of the body.

PREPARA TU PUERTA PARA LA INSTALACION

NO REUTILICE LAS PIEZAS NI EL CABLEADO DE UN ABRIDOR ANTIGUO!!!

ANTES de comenzar la instalación:

1. Desactivar los cierres y desenganchar el carro del abrepuertas actual.
2. Realice la siguiente prueba para asegurarse de que la puerta está equilibrada y funciona correctamente.



Asegúrese de que la puerta del garaje está completamente cerrada antes de comenzar la instalación

Para probar la puerta del garaje:

1. Suba y baje la puerta para comprobar si hay algún atasco o atascamiento.
2. Compruebe si hay bisagras sueltas, rodillos dañados, cables deshilachados y muelles dañados o rotos.
3. Levante la puerta aproximadamente hasta la mitad y suéltela. La puerta debe permanecer en ese punto con la tensión adecuada de los muelles. Llame a un técnico cualificado en puertas de garaje si la puerta se atasca, se atasca o está desbalanceada.

HERRAMIENTAS NECESARIAS

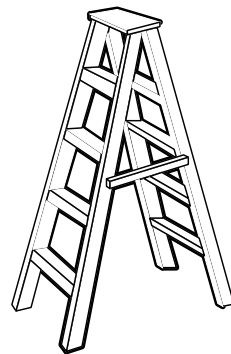

Escalera

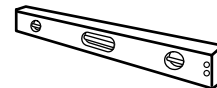

Nivel



Lápiz

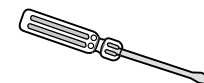

Desarmador

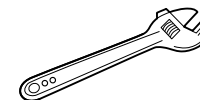

Llave Inglesa



Cinta Métrica



Pinzas

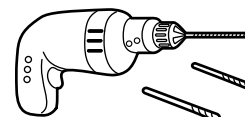

Taladro y Puntas de 3/16" y 5/16"

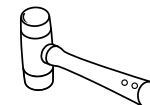

Martillo de Goma

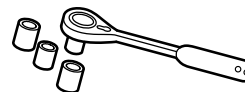

Ratchet con Roscas de 1/4", 7/16" y 1/2"

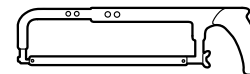

Serrucho

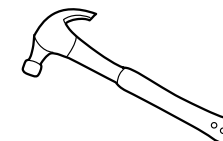

Martillo

ENSAMBLE DEL RIEL

Busque en la caja:

Riel - Segmento de cabecera



Riel - Segmentos intermedios x 3

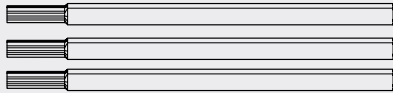

Riel - Segmento Final



Herramientas necesarias:

Martillo de Goma

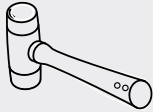

PRECAUCION

Para evitar LESIONES por pellizcos, mantenga las manos y los dedos alejados de las articulaciones cuando ensamble el riel.

Conecte los rieles comenzando por el segmento de la cabecera del riel. Para aplicar fuerza adicional, golpee suavemente el extremo de los segmentos del riel conectados con un mazo de goma o sobre el suelo acolchado.

1

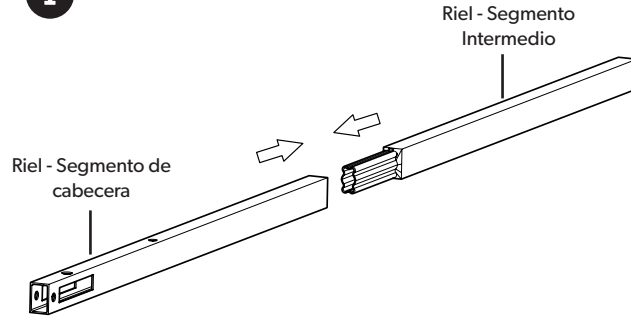

Conexión segura aplicando fuerza

✓
Correcto

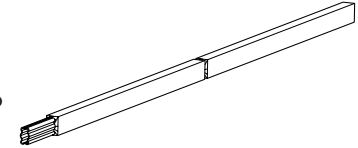

✗
Incorrecto

Conexión Floja

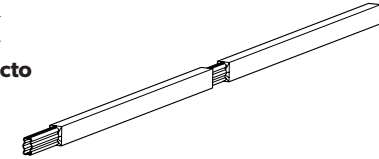

2

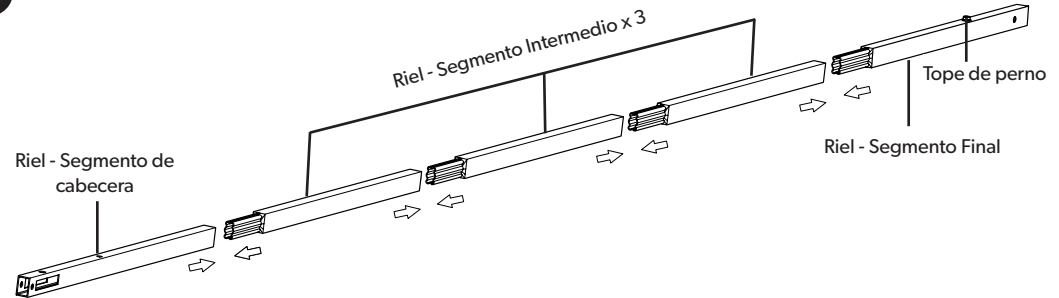

ENSAMBLE DEL RIEL Y CABEZAL

Busque en la caja:

Cabezal

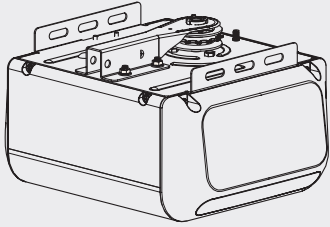

Caja del Operador

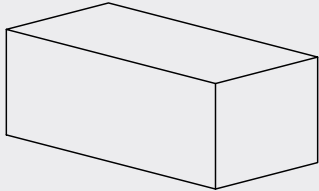

Pasador de Horquilla
5/16" x 1-3/8"

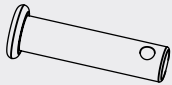

Pasador



Utilice la caja del operador de garaje para montar el riel en el cabezal. Utilice la caja del operador como protección para el cabezal.

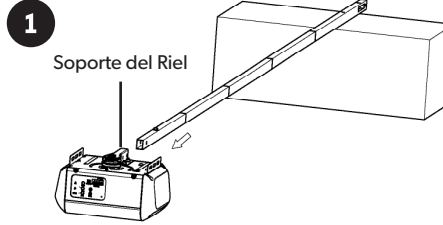

Inserte el segmento final del riel en el soporte como se muestra.

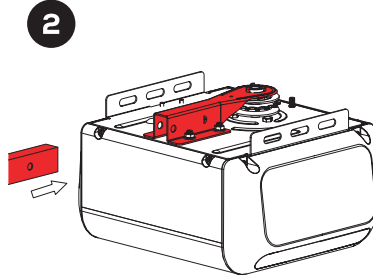

Inserte el pasador de horquilla en el soporte del riel como se muestra.

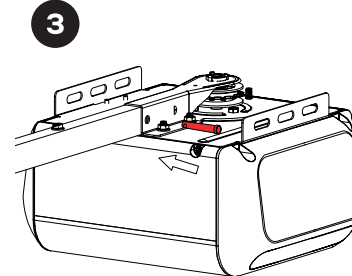

Inserte el pasador en el pasador de horquilla como se muestra.

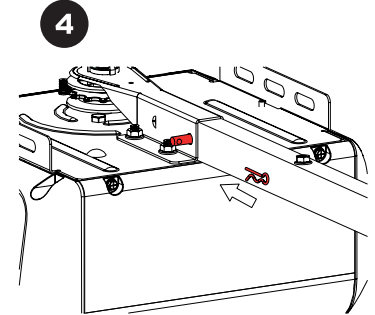

CARRO Y ENSAMBLE DE LA POLEA

Busque en la caja:

Carro

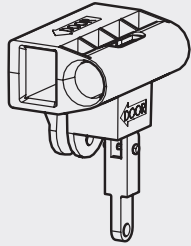

Polea

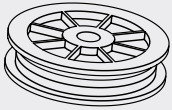

Pasador de Horquilla
3/8" x 1-3/4"



Pasador



Deslice el carro sobre el riel. Asegúrese de que la flecha del carro apunta hacia la puerta.

1

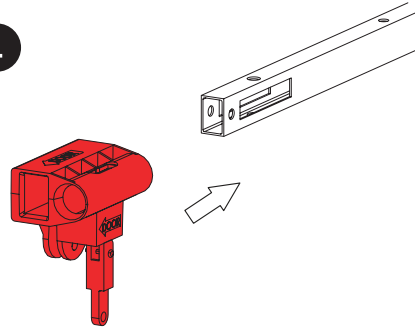

2

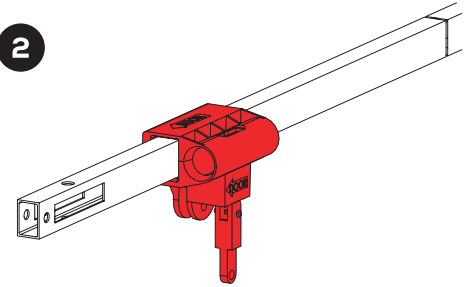

Inserte la polea en la ranura de la polea.

3

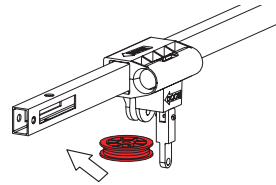

Inserte el pasador de horquilla a través del orificio del riel y la polea.

4

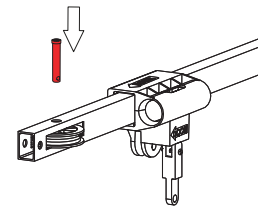

Inserte el pasador de enganche en el pasador de horquilla.

5

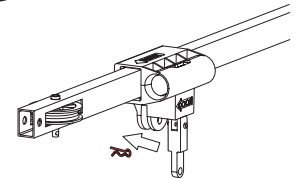

INSTALACION DEL CABLE Y CADENA (BU250)

Busque en la caja:

Eje del Carro/Ensamble de Cable

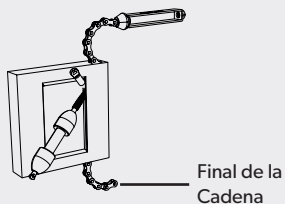

Enlace



⚠ ADVERTENCIA



Para evitar LESIONES GRAVES:

- NO conecte la corriente hasta que se le indique.
- Mantenga las manos y los dedos alejados del piñón durante el funcionamiento.
- Utilice guantes al instalar la cadena y el cable.
- Mantenga las manos y los dedos alejados de las articulaciones y de posibles bordes afilados.

Sujete sin apretar el eje del carro con el conector de la cadena. 5 vueltas completas serán suficientes.



Alinee el extremo de la cadena alrededor del engrane y extienda la cadena más allá del chasis, aproximadamente 17.8 cm (7"). Los dientes del engrane deben engancharse en la cadena.

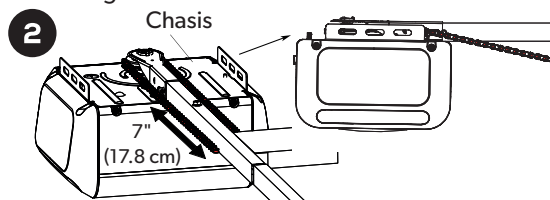

Tire de la cadena con la caja a lo largo del riel hacia el carro y, a continuación, retire la caja.

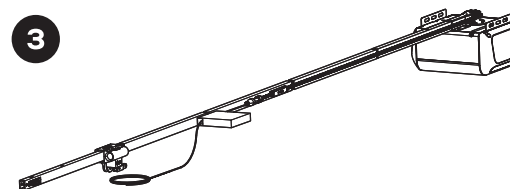

Introduzca el cable por el orificio circular del carro. Tire del cable a través de la ranura de la polea y hacia el cabezal.

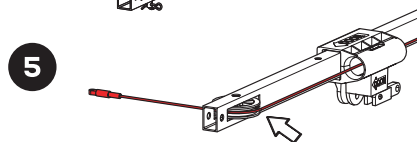
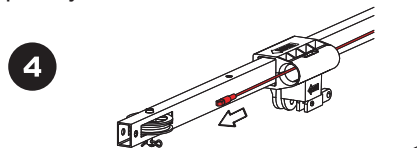

Tire de la palanca del carro hacia abajo para desbloquearlo. Inserte el eje del carro a través del carro y tire de la palanca hacia arriba.

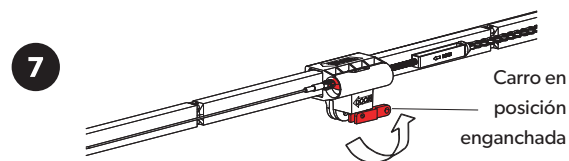

INSTALACION DEL CABLE Y CADENA (BU250)

Junte el cable y la cadena y conéctelos con el enlace. Compruebe que la cadena no esté torcida. Si la cadena y el cable no están lo suficientemente cerca como para conectar con el enlace, afloje el conector de la cadena al cable para crear más holgura.

8

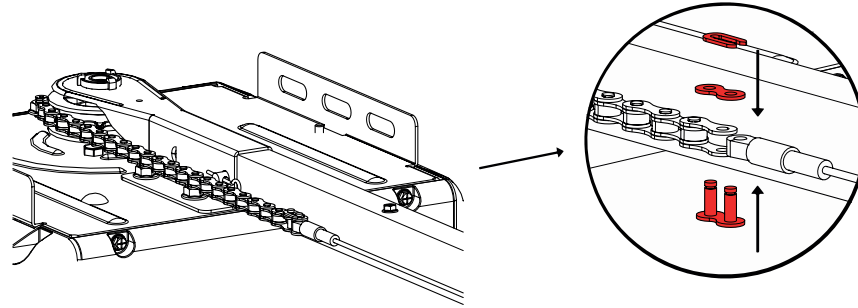

Ajuste la tensión de la cadena girando el conector de la cadena al cable hasta que la cadena esté aproximadamente 1/4 de pulgada (.64cm) por encima de la base del riel. Una vez alcanzada la tensión adecuada, apriete la contratuerca contra el conector cadena-cable.

9

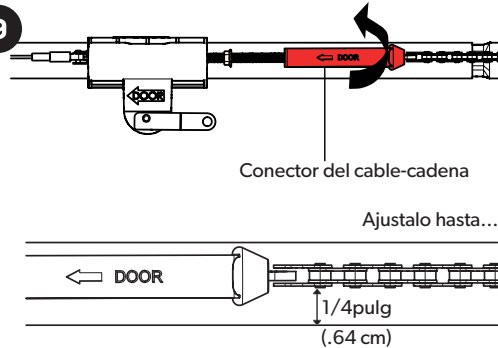

10

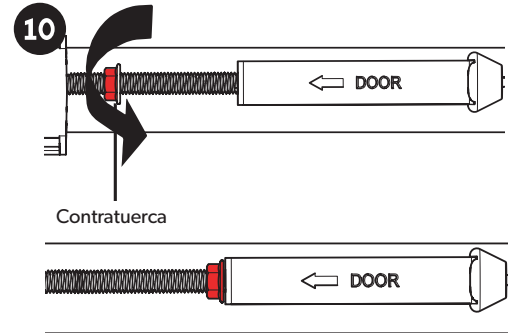

⚠️ ADVERTENCIA



Para evitar LESIONES GRAVES:

- NO conecte la corriente hasta que se le indique.
- Mantenga las manos y los dedos alejados del piñón durante el funcionamiento.
- Utilice guantes al instalar la cadena y el cable.
- Mantenga las manos y los dedos alejados de las articulaciones y de posibles bordes afilados.

INSTALACION DE LA BANDA (BU850)

Busque en la caja:

Eje del Carro/Ensamble de la Banda

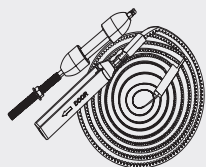

Master Link



⚠ ADVERTENCIA



Para evitar LESIONES GRAVES:

- NO conecte la corriente hasta que se le indique.
- Mantenga las manos y los dedos alejados del piñón durante el funcionamiento.
- Utilice guantes al instalar la cadena y el cable.
- Mantenga las manos y los dedos alejados de las articulaciones y de posibles bordes afilados.

Sujete sin apretar el eje del carro con el conector de la correa. 5 vueltas completas serán suficientes.



Tire de la palanca del carro hacia abajo para desbloquearlo. Inserte el destornillador en el orificio situado en el segmento del cabecera del riel. Deslice el carro hasta el destornillador. El carro debe permanecer en esta posición para la correcta alineación de la correa. Inserte el eje del carro a través del mismo y vuelva a tirar

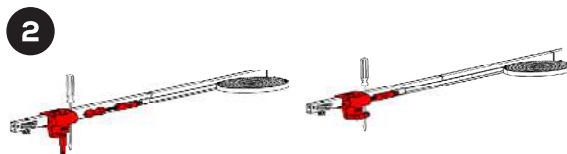

Tire de la correa a lo largo del riel hacia el cabezal y haga un bucle alrededor de la rueda dentada de la correa.

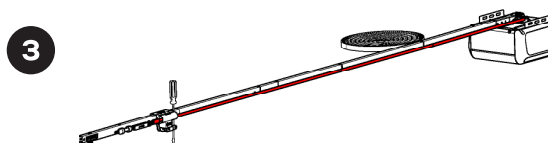

Los dientes de la rueda dentada deben engancharse en la correa. Continúe tirando de la correa hacia el carro.

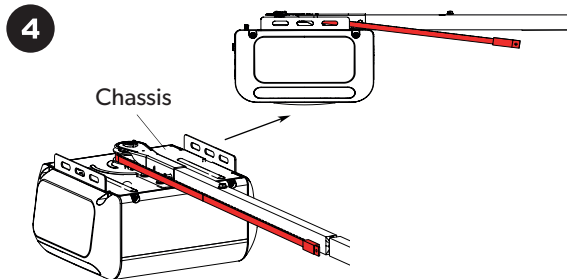

Introduzca la correa por la ranura de la polea y hacia el cabezal. El lado estriado debe entrar en contacto con la polea y debe estar orientado hacia dentro.

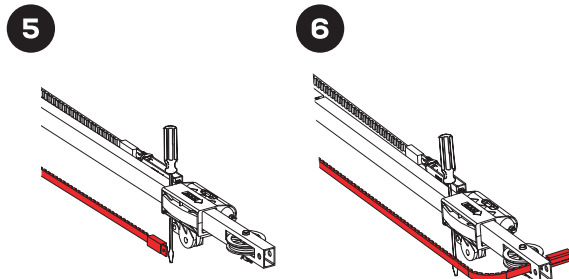

INSTALACION DE LA BANDA (BU850)

Junte la correa y el eje del carro, compruebe que la correa no esté torcida. Conecte la correa y el eje del carro con el enlace. Si el conector de la correa y el eje del carro no están lo suficientemente cerca para conectar con el enlace, afloje el conector de la correa para crear más holgura.

7

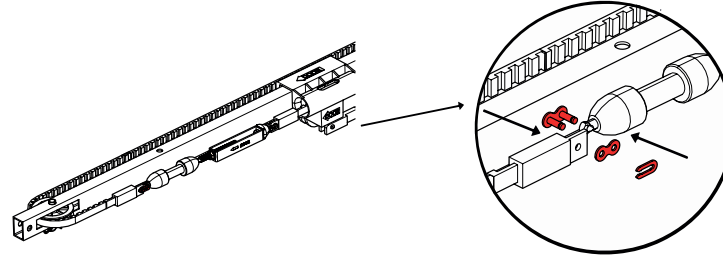

Ajuste la tensión de la correa girando el conector de la correa hasta que la correa esté aproximadamente 1/4 de pulgada (.64cm) por encima de la base del riel. Una vez alcanzada la tensión adecuada, apriete la tuerca contra el conector de la correa.

8

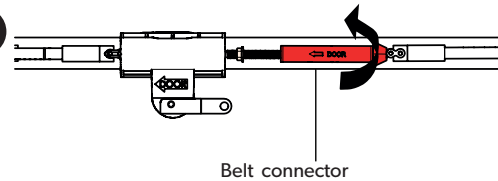

Tighten until...

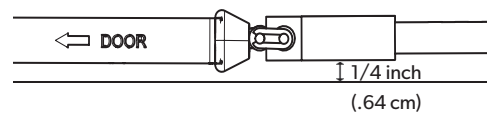

9

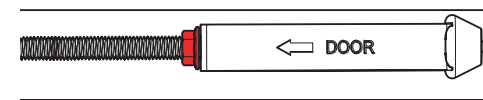
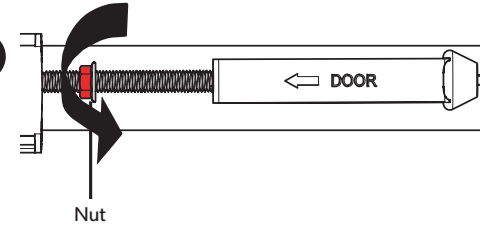

⚠ ADVERTENCIA



Para evitar LESIONES GRAVES:

- NO conecte la corriente hasta que se le indique.
- Mantenga las manos y los dedos alejados del piñón durante el funcionamiento.
- Utilice guantes al instalar la cadena y el cable.
- Mantenga las manos y los dedos alejados de las articulaciones y de posibles bordes afilados.

ENSAMBLE DE LA COBERTURA DEL ENGRANE

Busque en la caja:

Cobertura del Engrane

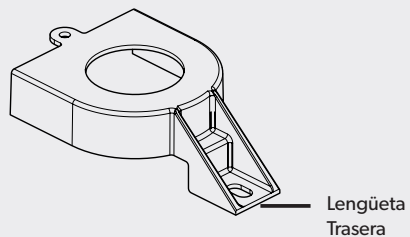
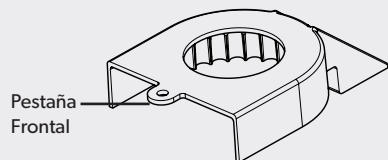

Tronillo de Rosca
#8-18 x 5/16

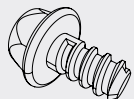

Tuerca de Brida



Coloque la tapa del engrane en el cabezal.

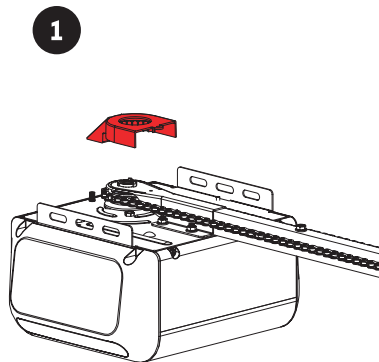

Fije la lengüeta trasera con la tuerca de brida en la parte superior del chasis de acero.

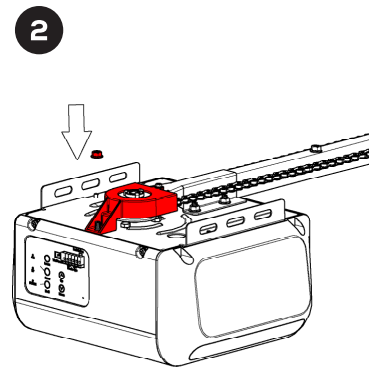

Fije la lengüeta delantera con tornillos de rosca al orificio de la parte superior del soporte del riel.

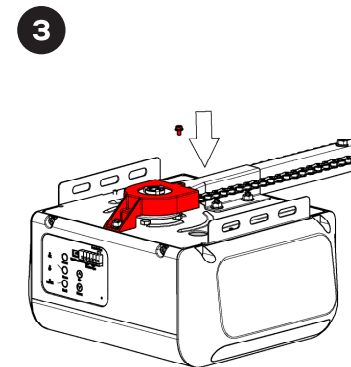

MONTAJE DE EL SOPORTE DEL CABEZAL

Busque en la caja:

SopORTE del Cabezal

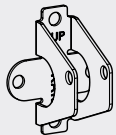

2 x Tornillos
5/16" x 1-1/2"

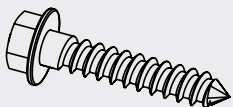

⚠ ADVERTENCIA



Para evitar LESIONES GRAVES:

- NO conecte la alimentación hasta que se le indique.
- La ménsula de cabecera DEBE estar FIJADA DE FORMA SEGURA al soporte estructural de la pared o techo de montaje, de lo contrario la otra puerta podría no retroceder cuando sea necesario. NO instale el soporte de cabecera sobre paneles de yeso.
- Se DEBEN utilizar anclajes para concreto cuando se monte el soporte de cabecera en mampostería.
- NUNCA intente aflojar, mover o ajustar los resortes, cables, poleas, soportes o herrajes de la puerta del garaje.
- Póngase en contacto con un técnico cualificado si la puerta se atasca, se atasca o está desequilibrada. Una puerta desequilibrada podría no retroceder cuando sea necesario.

Marque la línea central por encima de la puerta con un lápiz. Abra la puerta hasta el punto más alto del recorrido.

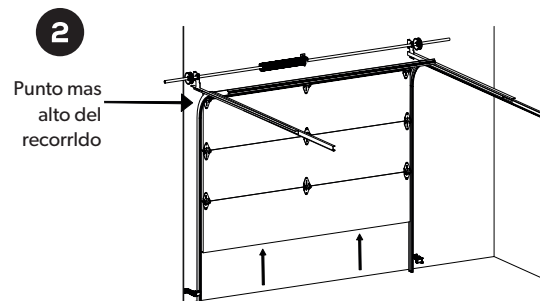
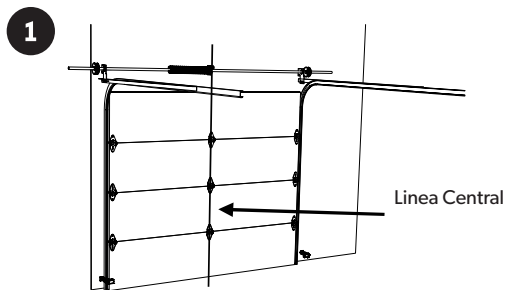

Tome un nivel, mida y marque el punto más alto de la puerta en la pared. Suba el nivel para despejar la barra de torsión si es necesario y marque el punto más alt

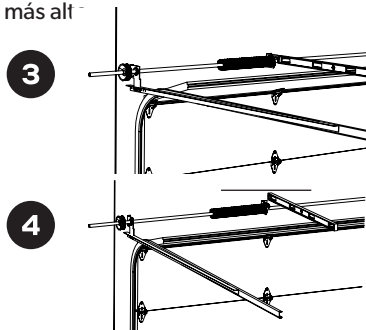

Mida 2 - 1/4 inch (5.7 cm) y marque dos orificios del soporte de cabecera. Taladre dos orificios y fije el soporte de cabecera con tornillos.

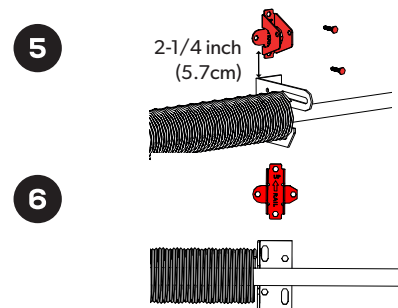

ENSAMBLE DEL RIEL Y SOPORTE DE LA PUERTA

Busque en la caja:

Pasador



Pasador de Horquilla
5/16" x 1-3/8"



Soporte de la Puerta

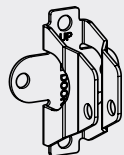

2 x Tornillos
1/4" x 5/8"

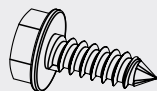

⚠ PRECAUCION



Para evitar LESIONES GRAVES:

- NO conecte la corriente hasta que se le indique.
- Se recomienda REFORZAR las puertas de garaje de fibra de vidrio, aluminio o acero ligero ANTES de instalar el soporte de la puerta. Póngase en contacto con el fabricante de la puerta para conocer las opciones de refuerzo.

Utilice la caja del operador para apoyar el cabezal. El extremo del segmento de la cabecera del riel debe apuntar hacia el soporte de la cabecera.

1

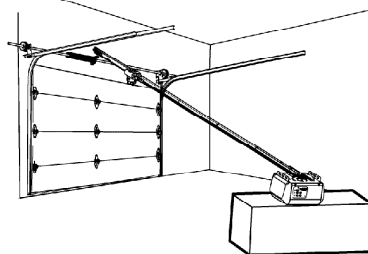

2

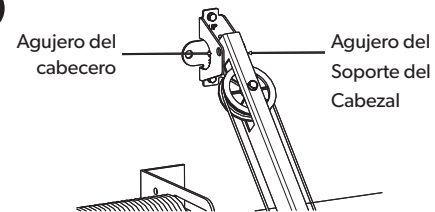

Conecte el riel de cabecera y el soporte de cabecera con el pasador de horquilla y fíjelo con el pasador de enganche.

3

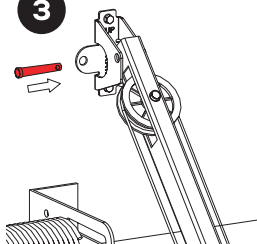

4

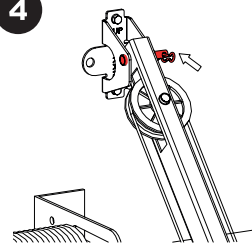

5

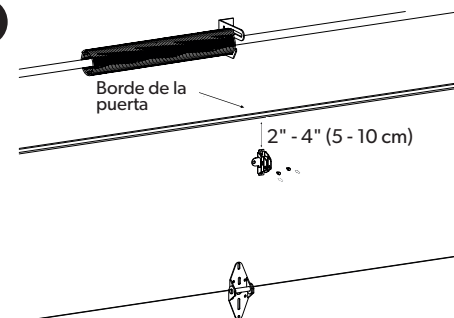

MONTAJE DE EL ABREPUERTA AL TECHO

Busque en la caja:

4 x Tornillos
5/16"-18 x 1"

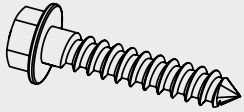

4 x Pernos
5/16" - 18 x 1"

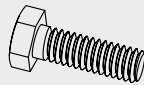

4 x Tuerca de Brida



Soportes Colgantes

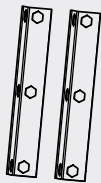

⚠ ADVERTENCIA



Para evitar LESIONES GRAVES:

- NO conecte la alimentación hasta que se le indique.
- Instale el operador a una altura mínima de 7 pies (2,13 m) sobre el piso.
- Sujete el operador de manera SEGURA al SOPORTE ESTRUCTURAL del garaje para evitar que se caiga.
- Si instala los soportes a mampostería, DEBE utilizar anclajes para concreto (no provistos).
- Para evitar daños a la superficie de la puerta del garaje, apoye el riel del operador sobre 2x4 colocados en la sección superior de la puerta.

Suba el cabezal a la escalera. Coloque y alinee el cabezal con el conjunto de rieles a la línea central. Abra completamente la puerta manualmente y coloque un 2x4 debajo del riel.

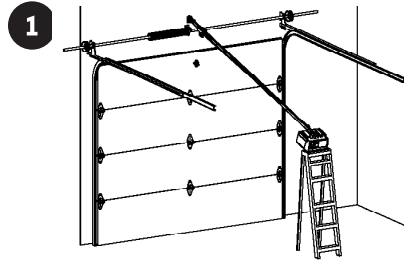

Ángulo de hierro
(no incluido)

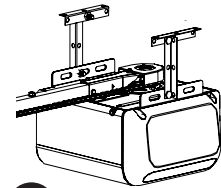

a Techo Acabado

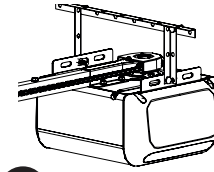

b Techo Acabado

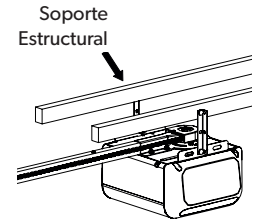

c Techo Sin Acabado

Tres opciones de instalación más comunes. Determine la opción de montaje

Utilice tirafondos para fijar el hierro angular a los soportes estructurales antes de instalar el abrepuerta de garaje en un techo acabado. Mida la distancia desde cada lado del cabezal hasta el ángulo de hierro.

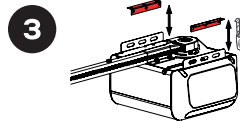
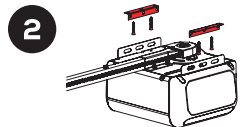

Corte ambos soportes colgantes a la longitud adecuada. Fije el extremo de cada soporte colgante al ángulo de hierro con pernos de 5/16" x 1" y tuercas de brida.

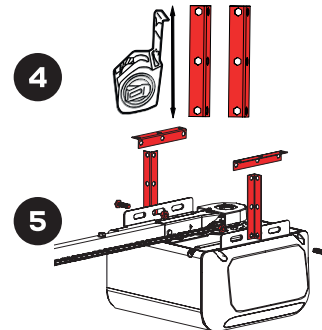

Fije el cabezal a los soportes colgantes con pernos de 5/16" x 1" y tuercas con brida. Retire el 2x4 y cierre manualmente la puerta. Si la puerta golpea el riel, levante el soporte del cabezal.

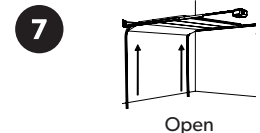
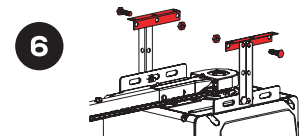

ENSAMBLE DEL BRAZO PARA LA PUERTA

Busque en la caja:

Brazo Curvo

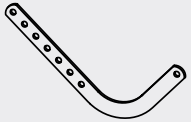

2 x Pasadores



2 x Perno
5/16" - 18 x 1"

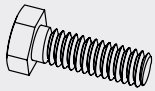

Brazo Recto

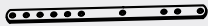

2 x Pasador de Horquilla
5/16" x 1"

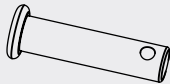

2 x Tuerca de Brida



⚠ ADVERTENCIA



Para evitar LESIONES GRAVES:

- NO conecte la alimentación hasta que se le indique.
- Mantenga las manos y los dedos alejados del piñón durante el funcionamiento.
- Utilice guantes al instalar la cadena/correa y el cable.
- Mantenga las manos y los dedos alejados de las articulaciones y de posibles bordes afilados.

Cierre la puerta de garaje y desenganche el carro. Sujete el brazo curvo de la puerta al soporte de la puerta con el pasador de horquilla de

1

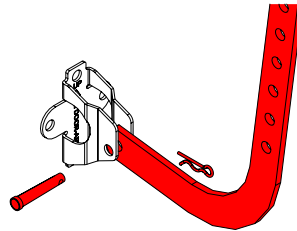

Sujete el brazo recto de la puerta al carro con un pasador de horquilla de 5/16" x 1" y fíjelo con un pasador.

2

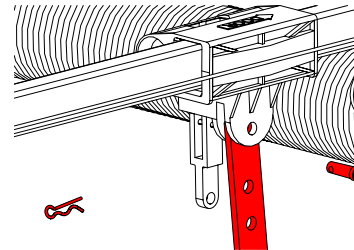

Fije los brazos de la puerta con dos pernos de 5/16" y tuercas de brida. Junte el brazo recto y el brazo curvo de la puerta. Busque dos pares de orificios que estén alineados y una las secciones con dos pernos de 5/16" y tuercas de brida. Seleccione los agujeros lo más separados posible para aumentar la rigidez del brazo de la puerta.

3

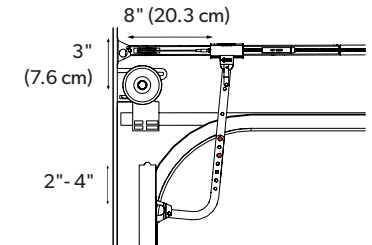

INSTALACION DE MANIJA DE LIBERACION DE EMERGENCIA

Busque en la caja:

Manija de Liberacion de Emergencia

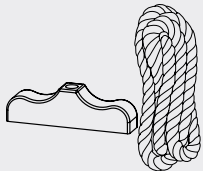

⚠ ADVERTENCIA



Para evitar LESIONES GRAVES:

- En caso de corte de corriente u obstrucción de la puerta, TIRAR DE LA MANIJA DE EMERGENCIA para liberar la puerta del abrepuertas.
- Cuando el carro está desenganchado (palanca del carro hacia abajo), la puerta se puede accionar manualmente. El carro volverá a engancharse automáticamente cuando se active el mando del garaje.
- NO utilice la palanca de emergencia para abrir o cerrar la puerta.

* MUY IMPORTANTE! *

La manija de liberación de emergencia debe estar libre de vehículos. Una manija de liberación de emergencia colocada demasiado baja puede quedar atrapada por el vehículo y causar daños al operador. Mida desde el piso hasta la parte superior de su vehículo y coloque la manija de liberación de emergencia por encima de esta medida.

Pase el extremo de la cuerda por el asa y fíjelo con un nudo manual. Pase el extremo de la cuerda por el orificio de la palanca del carro.

1

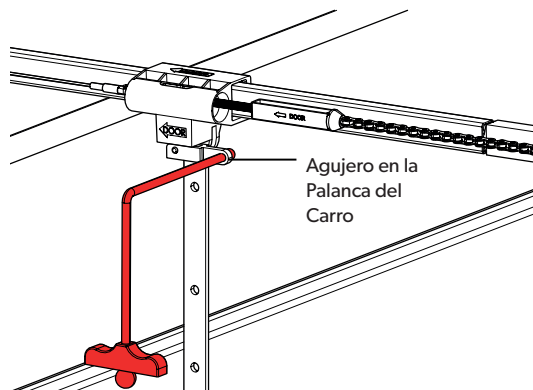

2

Mida la longitud de la cuerda de forma que el asa quede a 6 pies (183 cm) por encima del suelo y quede libre de la parte superior de su vehículo. Asegúrela con un nudo por encima.

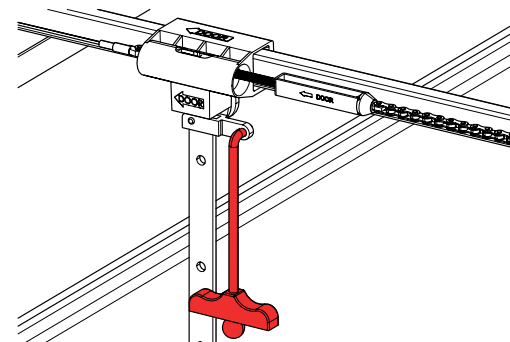

CONECTANDO EL SISTEMA DE FOTOCELDAS

Busque en la caja:

Fotoceldas

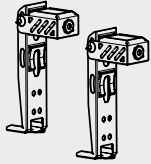

4 x Tornillos
#12 x 1-1/4"

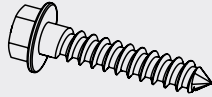

Grapas Insuladas



⚠️ ADVERTENCIA



Para evitar LESIONES GRAVES o MUERTE por electrocución:

- La alimentación NO DEBE conectarse hasta que se le indique.
- El abridor de la puerta del garaje no funcionará hasta que el sistema de seguridad Photo Eye esté correctamente conectado y alineado.
- Instale el sistema de seguridad Photo Eye a una altura NO superior a 15 cm por encima del suelo.
- Ninguna parte de la puerta del garaje u otros objetos deben obstruir el sistema de seguridad photo eye durante el cierre de la puerta.

Monte las fotoceldas con los tornillos #12 x 1-1/4"

1

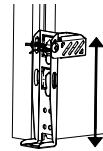

Las fotoceldas no deben estar a más de 6" (15.2 cm) del suelo.

2

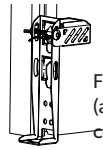

Fijación al suelo (anclajes para concreto no incluidos)

Montaje alternativo: Montaje en el carril de la puerta

1

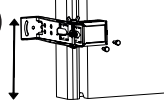

2

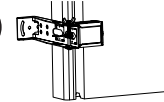

Tienda el cable hasta el cabezal. Utilice grapas aislantes para fijar los cables de las fotoceldas a la pared y al techo. Tenga cuidado de no perforar los cables al fijar las grapas.

3

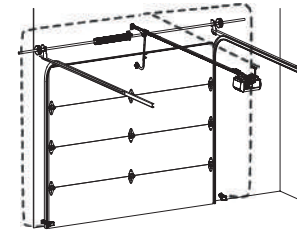

* MUY IMPORTANTE! *

Retire 7/6 inch (1 cm) de aislamiento del extremo del cable.

4

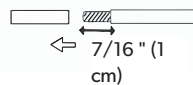

Cada par de terminales DEBE conectarse con un cable blanco y un cable rayado (no polarizado) de la MISMA fotocelda.

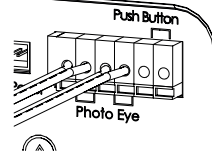

5

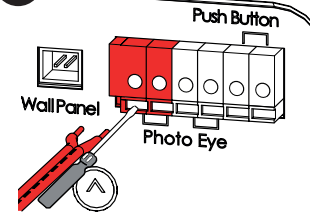

6

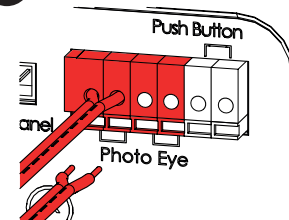

CONECTANDO LA ALIMENTACION Y ALINEAMIENTO DE SISTEMA DE FOTOCELIDAS

AVISO:

El abrepuertas del garaje no se puede programar y no cerrará la puerta hasta que el sistema de seguridad fotoceldas esté instalado y alineado.

⚠️ ADVERTENCIA

Para evitar LESIONES GRAVES o MUERTE por electrocución o incendio:

- DEBE DESCONECTARSE la alimentación eléctrica ANTES de proceder con los procedimientos de cableado permanente.
- La instalación y el cableado del operador de la puerta del garaje DEBEN cumplir con todos los códigos eléctricos y de construcción locales. Asegúrese de que el abridor SIEMPRE esté conectado a tierra.
- NUNCA utilice un cable de extensión, un adaptador de 2 cables ni modifique el enchufe de alimentación de ninguna manera para adaptarlo al tomacorriente. Para evitar LESIONES GRAVES o MUERTE al cerrarse la puerta del garaje:
- El sistema de seguridad fotoceldas DEBE instalarse ANTES de conectar la corriente.
- El sistema de seguridad fotoceldas DEBE estar correctamente conectado y alineado ANTES de operar el operador.



* NO ACCIONE EL ABREPUERTAS EN ESTE MOMENTO *

Enchufe el cabezal SÓLO a una toma de corriente con conexión a tierra. Si no hay una toma de corriente con conexión a tierra, llame a un electricista cualificado para que sustituya la toma. El uso de un protector contra sobretensiones es altamente recomendado.

1

✓
Correcto

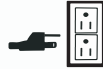

✗
Incorrecto

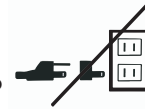

SÓLO Para Cableado Permanente

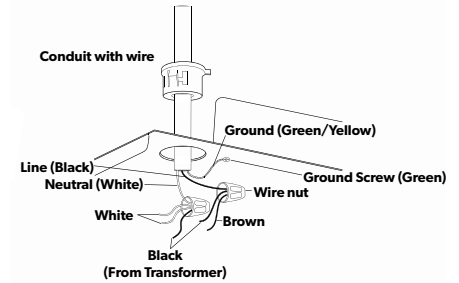

Cuando el sistema de seguridad de fotoceldas esté correctamente alineado, el LED verde (emisor) emitirá una luz verde fija y el LED rojo (sensor) emitirá una luz roja fija. La trayectoria del haz de luz invisible NO DEBE obstruirse. Ninguna parte de la puerta del garaje ni ningún herraje debe interferir ni bloquear ninguno de los sensores.

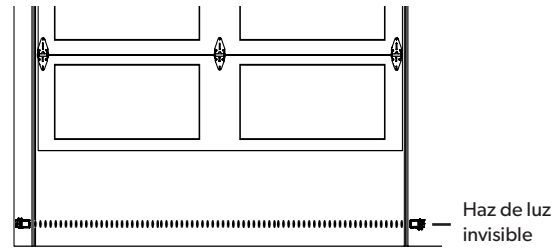

El LED verde (emisor) parpadeará hasta que esté alineado con el LED rojo (sensor). El LED rojo no se iluminará hasta que esté alineado con el LED verde.

Emisor
LED Verde ENCENDIDO

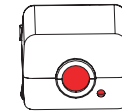

✓
Alineado
LED rojo y verde fijo

Sensor
LED ROJO ENCENDIDO

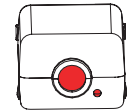

El emisor genera el haz de luz invisible y el sensor lo recibe.

CONECTANDO CONTROL DE LUJO PARA PUERTA (BU850)

Busque en la caja:

Control de Lujo*

2 x Tornillos
#6 x 1-3/8"

2 x Taquetes

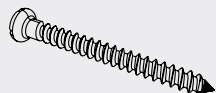

⚠ ADVERTENCIA



Para evitar LESIONES GRAVES o MUERTE por electrocución o incendio:

- Asegúrese de que la corriente NO esté conectada ANTES de instalar el control de la puerta.
- Conecte el control de la puerta SÓLO a cables de bajo voltaje de 12 VOLTIOS. Para evitar LESIONES GRAVES o MUERTE por el cierre de la puerta del garaje:
- Instale el control de la puerta a la vista de la puerta del garaje, a una altura mínima de 5 pies (1,5 m) para que los niños pequeños no puedan alcanzarlo, y lejos de TODAS las partes móviles de la puerta.
- NUNCA permita que los niños operen o jueguen con el control de la puerta o los controles remotos.
- Active el abridor de la puerta del garaje SÓLO cuando la puerta pueda verse claramente, esté correctamente ajustada y no haya obstrucciones en el recorrido de la puerta.
- SIEMPRE mantenga a la vista una puerta de garaje en movimiento hasta que esté completamente cerrada. NUNCA cruce la puerta del garaje en movimiento.

Cablee el control de lujo al cabezal como se muestra.

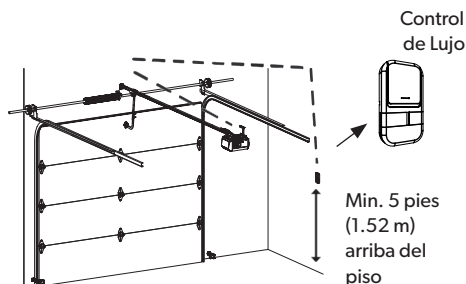

Min. 5 pies
(1.52 m)
arriba del
piso

1. Retire 7/16 pulgadas (11 mm) de aislamiento del cable y separe los cables.
2. Conecte un cable a cada uno de los dos tornillos de la parte posterior del control de la puerta. *NO SE RECOMIENDA UTILIZAR CABLE PREEXISTENTE*
3. Marque la ubicación del orificio de montaje inferior y taladre un orificio de 5/32 pulgadas.
4. Instale el tornillo inferior y deje que sobresalga 1/8 de pulgada (3 mm) de la pared. Nota: Utilice anclajes si el montaje se realiza en paneles de yeso.
5. Coloque el orificio inferior del control de la puerta sobre el tornillo y deslícelo hasta que encaje en su sitio.
6. Levante el botón de accionamiento y marque el orificio superior. Retire el control de la puerta de la pared y taladre un orificio de 5/32 pulgadas para el tornillo superior.
7. Coloque el orificio inferior del control de la puerta sobre el tornillo y deslícelo hacia abajo. Fije el tornillo superior

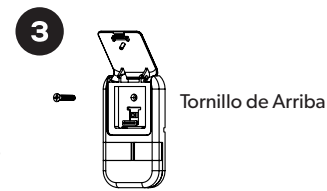
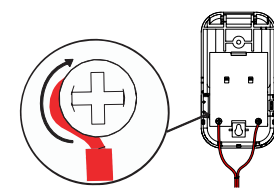
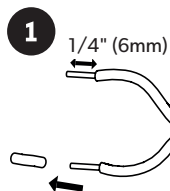

Conecte el enchufe del control de la puerta de lujo a la toma del panel de pared en el panel trasero del cabezal.

Si utiliza cable preexistente, puede cortar el enchufe y empalmarlo con el cable existente.

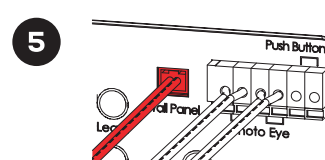
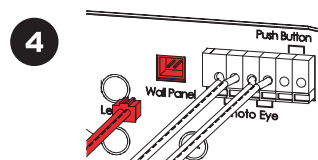

Consulte cómo utilizar el control de puerta de lujo en la página 20.

ACTIVACION/DESACTIVACION DEL SENSOR DE MOVIMIENTO Y LUZ (BU850)

Busque en la caja:

Control de Lujo

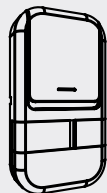

Utilización del control de puerta Deluxe SOLO una vez finalizada la instalación



Presione y suelte para abrir/cerrar la puerta.



Presione y mantenga presionado para activar/desactivar la iluminación de seguridad con sensor de movimiento. Enciende/apaga la luz de cortesía.

Bloqueo de vacaciones



Desbloqueo - Deslice el botón de bloqueo hacia la derecha para activar todos los mandos a distancia, el control de la puerta y los accesorios.



Bloqueo - Deslice el botón de bloqueo hacia la derecha para desactivar todos los mandos a distancia, el control de la puerta y los accesorios.

La iluminación de seguridad se activa y permanece encendida durante 4,5 minutos cuando se acciona el mando de la puerta del garaje.

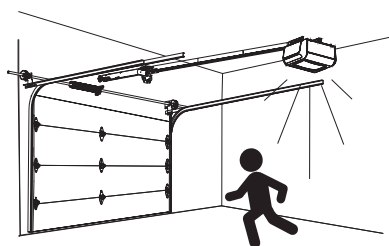

4.5 Min

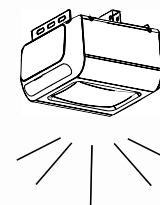

Nota - si desea apagar la iluminación de seguridad cuando se activa la detección de movimiento pulse el botón "LUZ" y la iluminación de seguridad se apagará y permanecerá apagada durante 25 segundos. Si se detecta movimiento después de 25 segundos, la iluminación de seguridad se encenderá.

La detección de movimiento está activada por defecto y activará la iluminación de seguridad cuando se detecte movimiento en el garaje. La iluminación de seguridad permanecerá encendida durante 4,5 minutos o mientras haya movimiento en el garaje.

Para desactivar la detección de movimiento: Mantenga pulsado el botón "LUZ" durante 2 segundos. El cabezal eléctrico emitirá un pitido para indicar que se ha desactivado la detección de movimiento.

Para activar la detección de movimiento: Mantenga pulsado el botón "LUZ" durante 2 segundos. El cabezal eléctrico emitirá 3 pitidos para indicar que se ha activado la detección de movimiento.



2 Sec

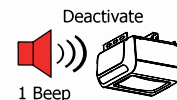

1 Beep

Activate

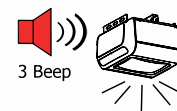

3 Beep

BATERIA DE RESPALDO

⚠️ ADVERTENCIA

• 1. RIESGO DE GASES EXPLOSIVOS:

- Para reducir el riesgo de explosión de la batería:

NO APLASTAR

NO CORTO

NO INCINERAR

NO CALENTAR A SUPERIOR DE 122°F/50°C

NO DESECHAR AL FUEGO

2. NO toque los ojos mientras trabaja cerca de las baterías.

3. NUNCA fume ni permita que se produzcan chispas o llamas cerca de la batería o el motor.

4. NO deje caer NINGUNA herramienta metálica sobre la batería. Podría producir chispas o provocar un cortocircuito en la batería u otra pieza eléctrica que podría provocar una explosión.

5. NUNCA use relojes, anillos, pulseras o collares cuando trabaje con baterías de automóvil. Las baterías pueden producir una corriente de cortocircuito lo suficientemente alta como para soldar un anillo o similar al metal, provocando quemaduras graves.

Indicador de Batería y Estado de la Batería

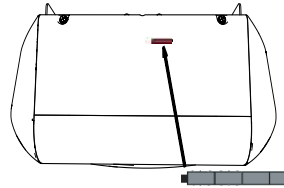

Indicador de Batería y Estado de la Batería

1. Nivel de Batería

Solo como referencia, la indicación de la batería puede variar según la condición; colóquela siempre en el abridor para mantener una carga constante.

2. Indicador del estado

Retire la batería portátil del abrepuertas y comuníquese para obtener servicio si se da alguna de las últimas cuatro condiciones que se muestran.

1. Indicador de Nivel de Batería

Sin carga



25% de Carga



50% de Carga



75% de Carga



Carga Completa



Legenda

- LED apagado
- ⚡ LED flashando
- LED prendido

2. Indicador de Estado

Sin carga



Error del sensor térmico



Alta Temp. $\geq 140^{\circ}\text{F}$ (60°C)



Baja Temp. $\leq -4^{\circ}\text{F}$ (-20°C)



Batería Dañada



Legenda

- LED apagado
- ⚡ LED flashando

Especificaciones

Dimension (L x A x A)	7" x 3.2" x 1.6" (178 x 80 x 40mm)
Tiempo de Carga Completa	Aprox. 8 horas
Ciclo de Vida	Aprox. 3,000 ciclos
Temperatura de Operacion	14°F - 122°F (-10°C-50°C)

MANTENIMIENTO DE LA BATERIA DE RESPALDO

⚠️ ADVERTENCIA

• 1. RIESGO DE GASES EXPLOSIVOS:

- Para reducir el riesgo de explosión de la batería:

NO APLASTAR

NO CORTO

NO INCINERAR

NO CALENTAR A SUPERIOR DE 122°F/50°C

NO DESECHAR AL FUEGO

2. NO toque los ojos mientras trabaja cerca de las baterías.

3. NUNCA fume ni permita que se produzcan chispas o llamas cerca de la batería o el motor.

4. NO deje caer NINGUNA herramienta metálica sobre la batería. Podría producir chispas o provocar un cortocircuito en la batería u otra pieza eléctrica que podría provocar una explosión.

5. NUNCA use relojes, anillos, pulseras o collares cuando trabaje con baterías de automóvil. Las baterías pueden producir una corriente de cortocircuito lo suficientemente alta como para soldar un anillo o similar al metal,

Desatornille el panel frontal.

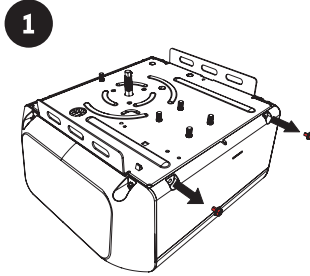

Retire los cables del conector de la batería de respaldo de la pestaña ubicada en la parte superior de la funda de la batería de respaldo. Desenchufe el conector de la batería.

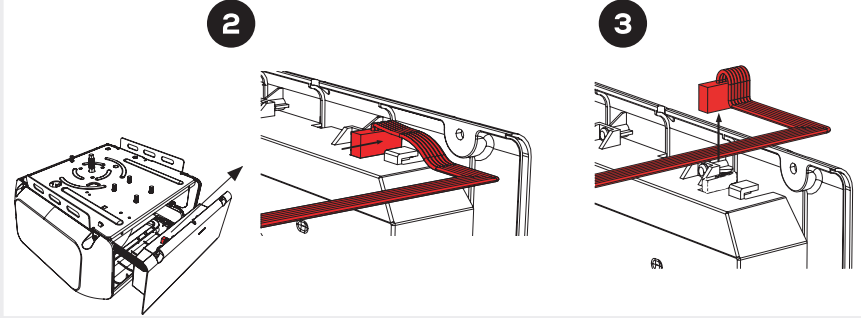

Enchufe el nuevo conector de la batería/cubierta. Coloque los cables debajo de la pestaña.

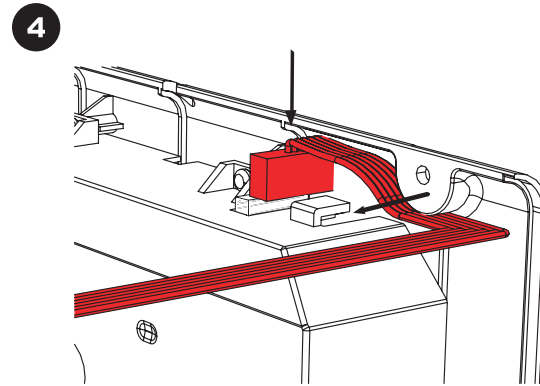

Atornille el panel frontal al abridor de garaje.

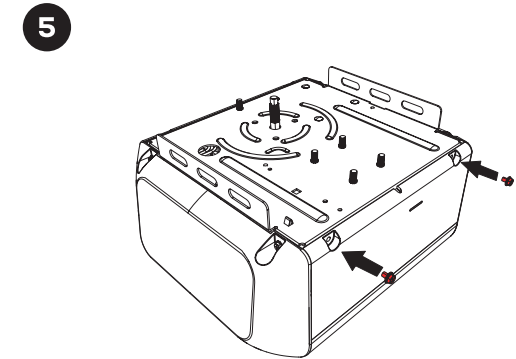

CONECTANDO CONTROL ESTANDAR PARA PUERTA (BU250)

Busque en la caja:

Control Estandar

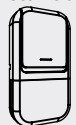

2 x Tornillos #6 x 1-3/8"

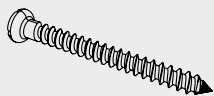

2 x Taquetes



⚠ ADVERTENCIA



Para evitar LESIONES GRAVES o MUERTE por electrocución o incendio:

- Asegúrese de que la corriente NO esté conectada ANTES de instalar el control de la puerta.
- Conecte el control de la puerta SÓLO a cables de bajo voltaje de 12 VOLTIOS. Para evitar LESIONES GRAVES o MUERTE por el cierre de la puerta del garaje:
- Instale el control de la puerta a la vista de la puerta del garaje, a una altura mínima de 5 pies (1,5 m) para que los niños pequeños no puedan alcanzarlo, y lejos de TODAS las partes móviles de la puerta.
- NUNCA permita que los niños operen o jueguen con el control de la puerta o los controles remotos.
- Active el abridor de la puerta del garaje SÓLO cuando la puerta pueda verse claramente, esté correctamente ajustada y no haya obstrucciones en el recorrido de la puerta.
- SIEMPRE mantenga a la vista una puerta de garaje en movimiento hasta que esté completamente cerrada. NUNCA cruce la puerta del garaje en movimiento.

Cablee el control estandar al cabezal como se muestra.

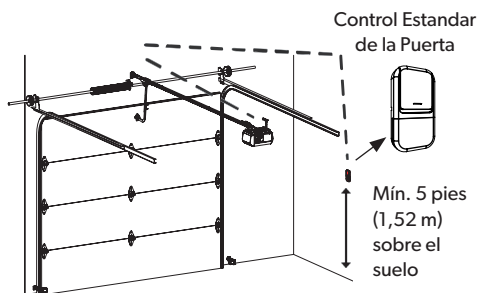

1. Retire 7/16 pulgadas (11 mm) de aislamiento del cable y separe los cables.
2. Conecte un cable a cada uno de los dos tornillos de la parte posterior del control de la puerta. *NO SE RECOMIENDA UTILIZAR CABLE PREEXISTENTE*
3. Marque la ubicación del orificio de montaje inferior y taladre un orificio de 5/32 pulgadas.
4. Instale el tornillo inferior y deje que sobresalga 1/8 de pulgada (3 mm) de la pared. Nota: Utilice anclajes si el montaje se realiza en paneles de yeso.
5. Coloque el orificio inferior del control de la puerta sobre el tornillo y deslícelo hasta que encaje en su sitio.
6. Levante el botón de accionamiento y marque el orificio superior. Retire el control de la puerta de la pared y taladre un orificio de 5/32 pulgadas para el tornillo superior.
7. Coloque el orificio inferior del control de la puerta sobre el tornillo y deslícelo

1 1/4" (6mm)

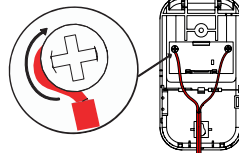
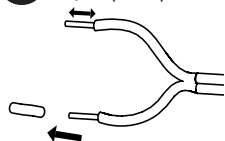

2

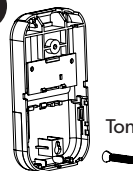

Tornillo de Abajo

3

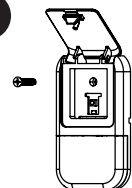

Tornillo de Arriba

Conecte el enchufe del control de la puerta estandar a la toma del panel de pared en el panel trasero del cabezal.

Si utiliza cable preexistente, puede cortar el enchufe y empalmarlo con el cable existente.

4

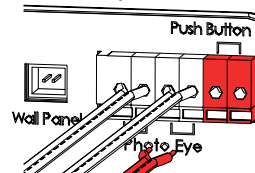

5

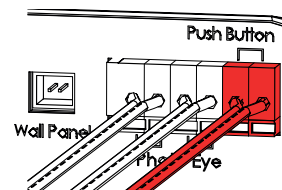

ANTES DE INICIAR LA PROGRAMACION DEL OPERADOR

Antes de programar el operador de la puerta del garaje, asegúrese de haber completado los siguientes pasos:

La puerta está completamente cerrada. Las fotoceldas están alineadas.

El eje del carro está enganchado al carro.

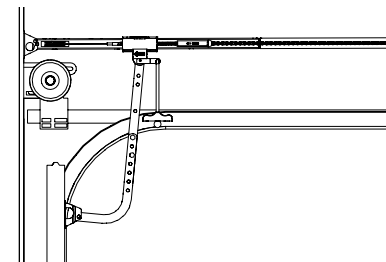
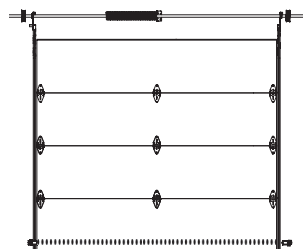

Para enganchar el eje del carro con el carro. Gire la palanca del carro hasta que esté en posición de enganche (horizontal y apuntando hacia el abrepuerta)

1

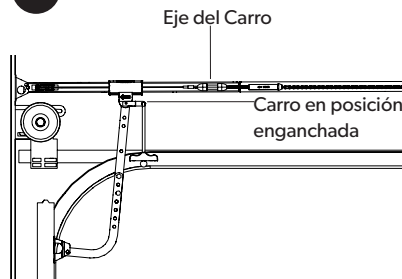

2

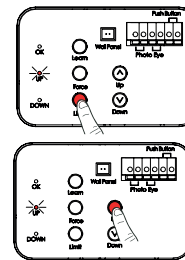

Si el eje del carro está más cerca del operador (detrás del carro): pulse y suelte el botón "Límite" y, a continuación, mantenga pulsado el botón rojo "ABAJO" para mover el eje del carro hacia la puerta. Se oír un clic cuando el eje del carro se enganche al carro.

Si el eje del carro está más cerca de la puerta (delante del carro): pulse y suelte el botón "Límite" y, a continuación, mantenga pulsado el botón verde "ARRIBA" para mover el eje del carro hacia el operador. Se oír un clic cuando el eje del carro se enganche al carro.

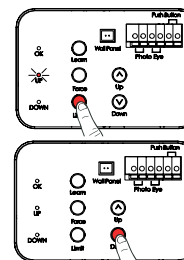

AJUSTE DEL LIMITE DE DESPLAZAMIENTO ARRIBA/UP LIMIT

AVISO:

Los límites de recorrido y el ajuste de fuerza automático deben estar configurados para que el abrepuertas funcione. Deben seguirse todos los pasos de las páginas 23-25.

⚠ ADVERTENCIA



Para evitar LESIONES GRAVES o MUERTE por un ajuste incorrecto de la fuerza:

- NO PUEDE ajustar la fuerza manualmente para compensar atascamientos o atascamientos de la puerta del garaje. Llame a un técnico cualificado para que realice los ajustes necesarios en caso de que la puerta se atasque.
- NO PUEDE aumentar manualmente la fuerza necesaria para cerrar la puerta.
- Después de CUALQUIER ajuste, se DEBE realizar la Prueba de Inversión de Seguridad para asegurarse de que la puerta invierte su movimiento al entrar en contacto con un objeto de 1-1/2 pulgadas (3,8 cm) de altura (2x4 colocado en posición horizontal).

Pulse y suelte el botón "Límite", el LED verde (ARRIBA) se iluminará. Mantenga pulsado el botón "Subir" hasta que la puerta alcance la posición de apertura deseada.

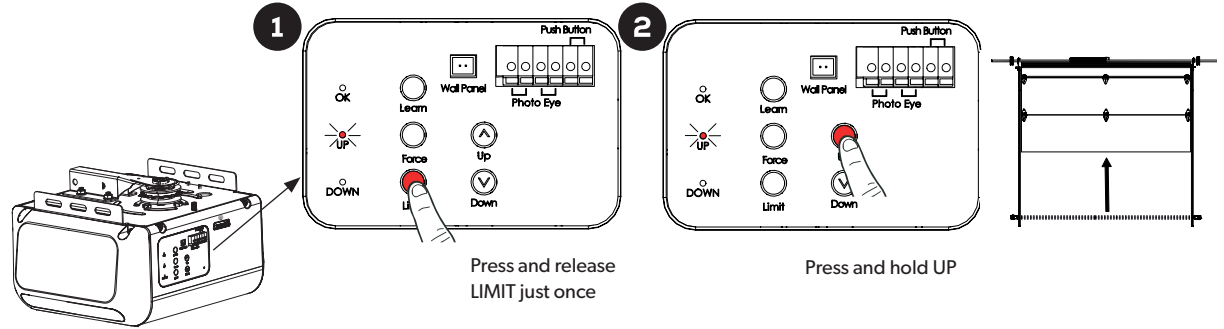

* NO GOLPEAR EL PERNO DE TOPE *

Debe haber un espacio mínimo de 2 pulgadas (5 cm) entre el carro y el perno de tope.

Espacio mínimo de 2 pulgadas (5 cm)

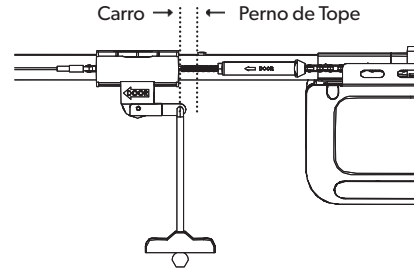

Una vez que la puerta esté en la posición de apertura deseada, pulse y suelte el botón "Límite" una vez. El LED "OK" parpadea y se apaga. Ahora se ha ajustado el Límite ARRIBA.

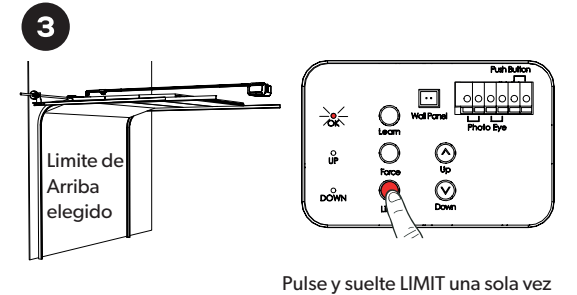

AJUSTE DEL LIMITE DE DESPLAZAMIENTO ABAJO/DOWN LIMIT

AVISO:

Los límites de recorrido y el ajuste de fuerza automático deben estar configurados para que el abrepuertas funcione. Deben seguirse todos los pasos de las páginas 23-25.

⚠ ADVERTENCIA



Para evitar LESIONES GRAVES o MUERTE por un ajuste incorrecto de la fuerza:

- NO PUEDE ajustar la fuerza manualmente para compensar atascamientos o atascamientos de la puerta del garaje. Llame a un técnico cualificado para que realice los ajustes necesarios en caso de que la puerta se atasque.
- NO PUEDE aumentar manualmente la fuerza necesaria para cerrar la puerta.
- Después de CUALQUIER ajuste, se DEBE realizar la Prueba de Inversión de Seguridad para asegurarse de que la puerta invierte su movimiento al entrar en contacto con un objeto de 1-1/2 pulgadas (3,8 cm) de altura (2x4 colocado en posición horizontal).

Pulse y suelte el botón "Límite" dos veces, el LED rojo (ABAJO) se iluminará. Mantenga pulsado el botón "Abajo" hasta que la puerta alcance la posición de cierre deseada.

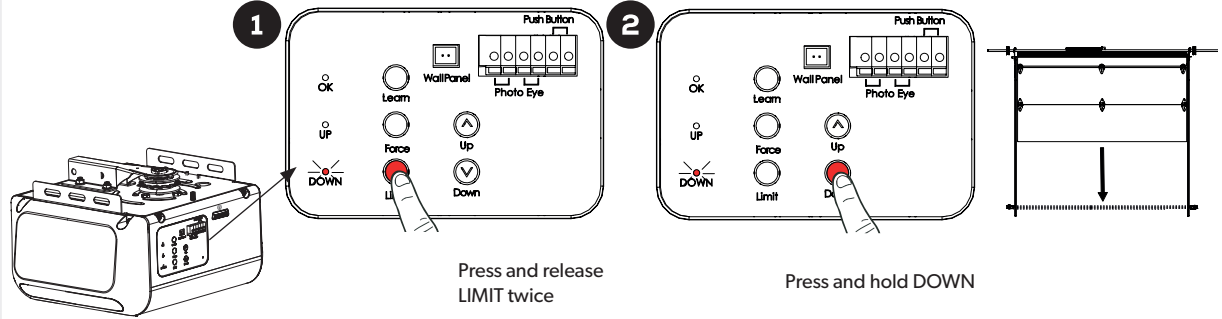

Pulse y suelte el botón "Límite" dos veces, el LED rojo (ABAJO) se iluminará. Mantenga pulsado el botón "Abajo" hasta que la puerta alcance la posición de cierre deseada.

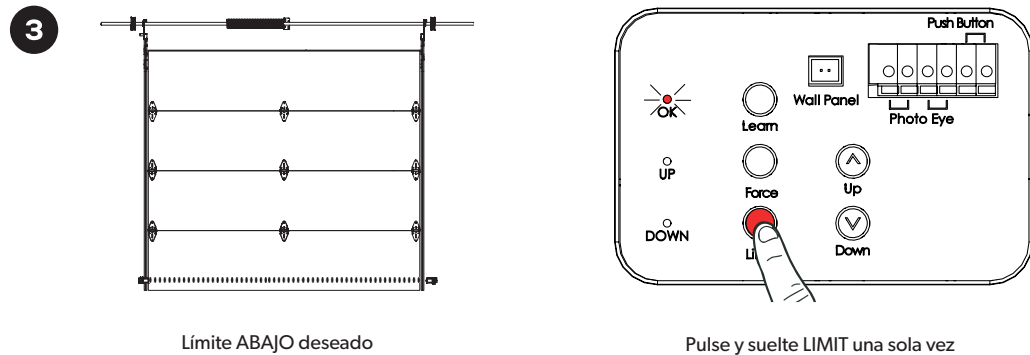

AJUSTE DE FUERZAS

AVISO:

Los límites de recorrido y el ajuste de fuerza automático deben estar configurados para que el abrepuertas funcione. Deben seguirse todos los pasos de las páginas 23-25.

⚠️ ADVERTENCIA



Para evitar LESIONES GRAVES o MUERTE por un ajuste incorrecto de la fuerza:

- NO PUEDE ajustar la fuerza manualmente para compensar atascamientos o atascamientos de la puerta del garaje. Llame a un técnico cualificado para que realice los ajustes necesarios en caso de que la puerta se atasque.
- NO PUEDE aumentar manualmente la fuerza necesaria para cerrar la puerta.
- Después de CUALQUIER ajuste, se DEBE realizar la Prueba de Inversión de Seguridad para asegurarse de que la puerta invierte su movimiento al entrar en contacto con un objeto de 1-1/2 pulgadas (3,8 cm) de altura (2x4 colocado en posición horizontal).

Una vez ajustados los límites UP y DOWN, asegúrese de que ambos LEDs ARRIBA y ABAJO están iluminados.

*Pulse y suelte el botón "FORCE" una vez. La puerta recorrerá un ciclo completo seguido del parpadeo del LED "OK" y 3 pitidos. La programación ha finalizado.

1

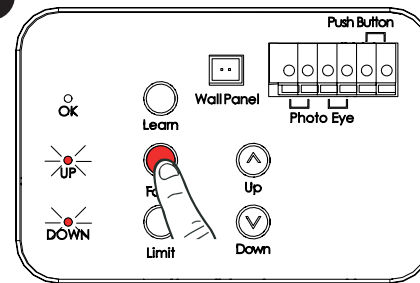

La puerta se desplazará automáticamente hacia ARRIBA.

1

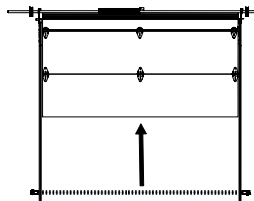

Pare en el límite superior durante 2 segundos.

2

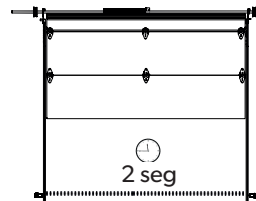

La puerta se desplazará automáticamente hacia ABAJO.

3

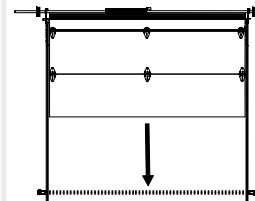

El indicador OK (naranja) parpadeará con pitidos, el Ajuste Forzado Automático se ha completado.

4

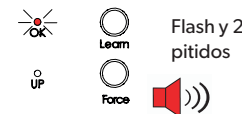
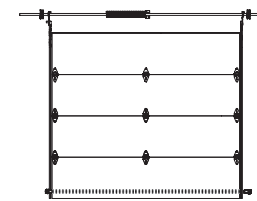

AJUSTES FINALES Y PRUEBA

AVISO:

Los límites de recorrido y el ajuste de fuerza automático deben estar configurados para que el abrepuertas funcione. Deben seguirse todos los pasos indicados en las páginas 23-25.

⚠️ ADVERTENCIA



Para evitar LESIONES GRAVES o MUERTE a causa de una puerta de garaje que se cierra:

- La prueba de inversión de seguridad DEBE realizarse UNA VEZ AL MES.

- NADIE debe cruzarse en el camino de la puerta en movimiento durante la operación y/o prueba.

- Después de realizar CUALQUIER ajuste en el sistema de la puerta, se DEBE realizar la Prueba de Inversión de Seguridad para asegurar que la puerta invierta su movimiento al entrar en contacto con un objeto de 1-1/2 pulgada (3,8 cm) de grosor (1,8 cm). (3,8 cm) de espesor (2x4 en posición horizontal).

- El sistema de seguridad fotoceldas DEBE alinearse correctamente y probarse con regularidad.

Probar el sistema de inversión de seguridad

Abra la puerta con el mando de la puerta.

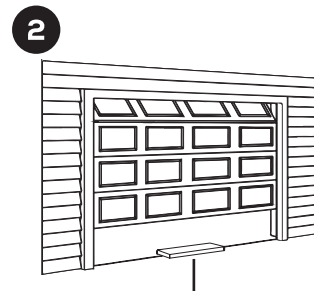
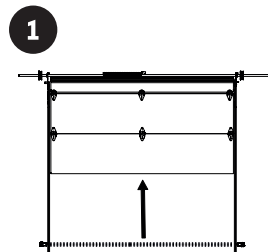

1-1/2 inch (3.8 cm) solid object

Utilice el control de la puerta o el control remoto para cerrar la puerta. La puerta DEBE retroceder* al entrar en contacto con el objeto.

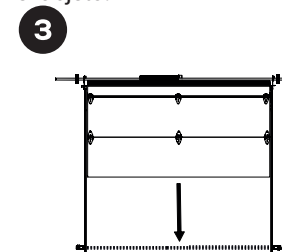

beeps upon contact

Pruebe el sistema de seguridad de las fotoceldas

1. Abra la puerta utilizando el mando de la puerta.
2. Asegúrese de que el sistema de seguridad foto-ocular está alineado con los LEDs rojo y verde iluminados. Si no es así, vuelva a consultar las páginas 17-18.

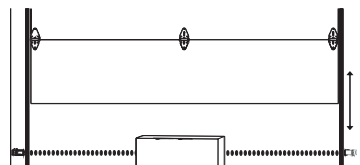

3. Coloque la caja del mando del garaje en la trayectoria de la puerta

4. Manteniendo la puerta a la vista pulse el control de la puerta o el mando a distancia para cerrar la puerta. La puerta NO debe moverse más de 2,5 cm (1 pulgada) y el mando del garaje emitirá un pitido y parpadeará 20 veces.

Emisor

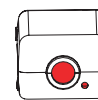

LED Verde
Flasheando



20 pitidos e
inversión de
marcha en caso
de obstrucción

Sensor

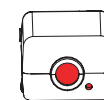

LED Rojo
Apagado

PROGRAMANDO EL CONTROL REMOTO*

Busque en la caja:

Control Remoto 1 botón

BU250

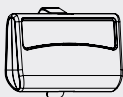

Control Remoto 3 botones

BU850

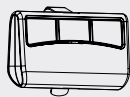

⚠ ADVERTENCIA



Para evitar LESIONES GRAVES o MUERTE:

- Mantenga el mando a distancia y la batería fuera del alcance de los niños.
- NUNCA permita que los niños tengan acceso al control de la puerta o al control remoto.
- Accione la puerta SÓLO cuando esté correctamente ajustada y no haya obstrucciones presentes.
- Mantenga SIEMPRE a la vista una puerta en movimiento hasta que esté completamente cerrada. NUNCA cruce la trayectoria de una puerta en movimiento. Para reducir el riesgo de incendio, explosión o descarga eléctrica:
- NO cortocircuite, recargue, desmonte ni caliente la batería.
- SÓLO reemplace con una batería CR2032 de 3 voltios.

1. Pulse y suelte el botón "Aprender".
2. El LED "OK" se iluminará indicando que está listo para la programación.



Beeps



30 seg

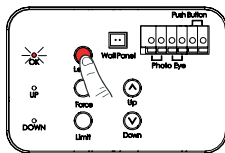

Pulse y suelte el botón LEARN

3. Pulse el botón deseado en el mando a distancia antes de 30 segundos para programar. *Se pueden utilizar botones adicionales en el control para programar varios abrepuertas de garaje beamUP*.

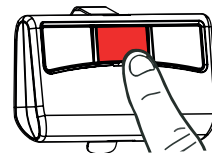

Borrar TODOS los controles remotos de la memoria:

Para borrar TODOS los controles remotos de la memoria, mantenga pulsado el botón "Learn" durante 3 segundos. El LED "OK" parpadeará y emitirá tres pitidos indicando que todos los controles remotos se han



Beeps

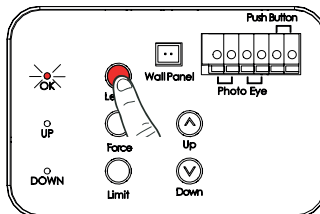

Mantenga pulsado LEARN 3 seg.

El LED "OK" parpadea dos veces seguido de dos pitidos para confirmar que el control ha sido programado.

2 x flashes



2 x beeps



UP



Force

Cuando la pila del control remoto está baja, el LED indicador se atenúa y/o el alcance del control remoto disminuye. Para sustituir la pila, retire la tapa del control. Sustitúyala por una pila CR2032 de 3 voltios.

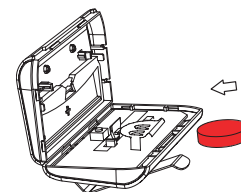

PROGRAMANDO BOTONERA INALAMBRICA (BU850)

Busque en la caja:

Botonera
Inalambrica*



Tornillos
#6 x 1-3/8"

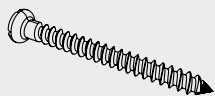

2 x Taquetes



⚠ ADVERTENCIA



Para evitar LESIONES GRAVES o MUERTE:

- Mantenga el mando a distancia y la batería fuera del alcance de los niños.
- Nunca permita que los niños tengan acceso al control de la puerta o al control remoto.
- Accione la puerta SÓLO cuando esté correctamente ajustada, sin obstrucciones en su recorrido y a la vista.
- Mantenga SIEMPRE a la vista una puerta en movimiento hasta que esté completamente cerrada. NADIE debe cruzarse en el camino de una puerta en movimiento. Para reducir el riesgo de incendio, explosión o descarga eléctrica:
- NO cortocircuite, recargue, desmonte ni caliente la batería.
- Reemplácela SÓLO con 2 pilas AAA. Deseche las pilas correctamente.

1. Pulse y suelte el botón "Aprender".
2. El LED "OK" se iluminará indicando que está listo para la programación.
3. El abre puerta está listo para aceptar el PIN en los próximos 30 segundos.

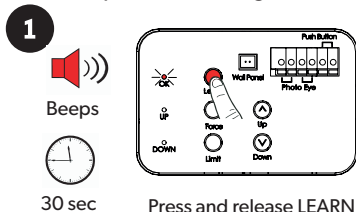

Introduzca su PIN de 2-6 dígitos antes de 30 segundos y pulse el botón ENTER.

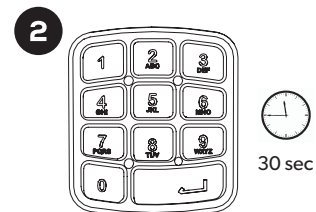

El LED "OK" parpadeará y emitirá dos pitidos indicando que el código está ajustado.

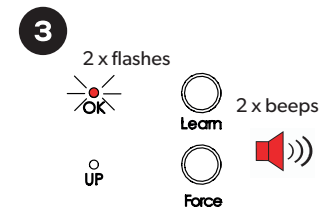

Borrar TODOS los controles remotos de la memoria:
Para borrar TODOS los controles remotos de la memoria, mantenga presionado el botón "Learn" durante 3 segundos. El LED "OK" parpadeará y emitirá tres pitidos indicando que todos los mandos a distancia se han borrado de la memoria.

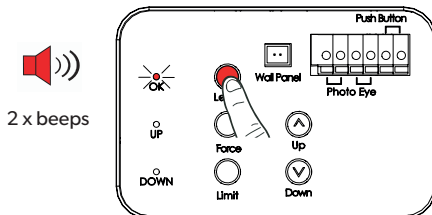

La botonera inalámbrica puede fijarse en la jamba de la puerta exterior de su garaje. Instale el teclado a la vista de la puerta a una altura mínima de 1,5 m (5 pies). Compruebe el alcance del teclado antes de instalarlo. Busque una ubicación de montaje alternativa si el alcance es insuficiente.

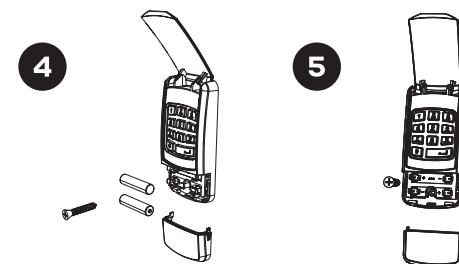

INSTALANDO EL CONTROL INTELIGENTE PARA ABREPUERTAS (BU850)

Busque en la caja:

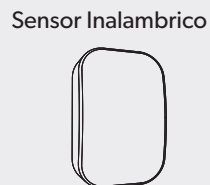
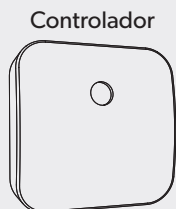

ADVERTENCIA

Para reducir el riesgo de lesiones a las personas:

- Utilice este Kit Smart Control sólo con puertas de garaje seccionales residenciales.
- No habilite este dispositivo en puertas de garaje de una sola pieza o batientes.
- No utilice este dispositivo en abridores de puertas de garaje fabricados antes de 1993 sin un sistema de seguridad de fotoceldas que funcione.

La instalación y programación de su mando de garaje beamUP ha finalizado.

- Localice el Controlador Inteligente de Puerta de Garaje beamUP
- Siga las instrucciones de la guía de instalación del Smart Garage Door Controller para añadir el control de su teléfono inteligente a su mando de garaje beamUP.

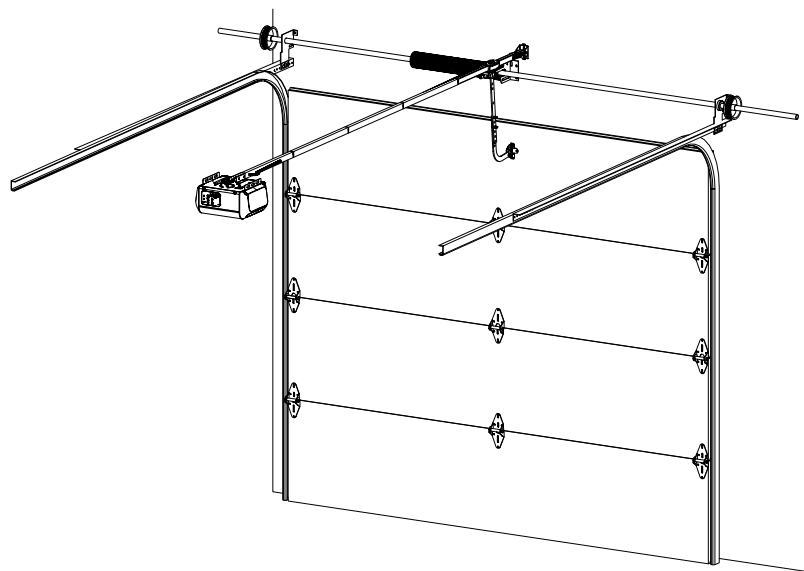

USO DEL ABREPUERTAS DE GARAGE

ADVERTENCIA

Para evitar LESIONES GRAVES o MUERTE:

- LEA Y SIGA TODAS LAS INSTRUCCIONES Y ADVERTENCIAS DEL MANUAL DEL PROPIETARIO Y DE LAS ETIQUETAS

- Mantenga el mando a distancia y las pilas fuera del alcance de los niños.

- NUNCA permita que los niños tengan acceso a los controles de la puerta o a los controles remotos.

- Accione la puerta SÓLO cuando esté correctamente ajustada, y no haya obstrucciones y esté a la vista.

- Mantenga SIEMPRE a la vista una puerta en movimiento hasta que esté completamente cerrada. NUNCA cruce la trayectoria de una puerta en movimiento.

- Después de CUALQUIER ajuste, se DEBE realizar la Prueba de Inversión de Seguridad para asegurar que la puerta invierta su movimiento al hacer contacto con un objeto de 1-1/2 pulgadas (3.8 cm) de grosor (2x4 colocado plano).

- Asegúrese SIEMPRE de que su puerta esté equilibrada y en buenas condiciones de funcionamiento.

Activando el Operador

Controles

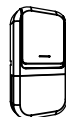

Control de la Puerta

Operación

Pulse momentáneamente el botón grande "ACTUATOR" en el control de la puerta, la puerta comienza a moverse y se controla de la siguiente manera: Abre o cierra la puerta, detiene la puerta mientras se cierra y detiene la puerta mientras se abre.

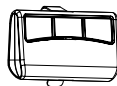

Control Remoto

Distancia remota de hasta 100 pies en campo abierto. Por motivos de seguridad, el control remoto NO FUNCIONARÁ si el sistema de seguridad fotoceldas no está correctamente instalado y alineado o si el bloqueo de vacaciones está activado.



Botonera Inalambrica

Programa la botonera inalámbrica en consecuencia y acceda a la puerta utilizando el código PIN.

USO DEL ABREPUERTAS DE GARAGE

ADVERTENCIA

Para evitar LESIONES GRAVES o MUERTE:

- Utilice el desbloqueo de emergencia para desconectar el carro SÓLO cuando la puerta esté CERRADA para evitar una caída rápida inesperada en caso de una puerta desequilibrada / en mal estado.
- Utilice el desbloqueo de emergencia SÓLO cuando la puerta esté libre de personas y obstrucciones.
- NO utilice el desbloqueo de emergencia para abrir o cerrar la puerta.

Estado de la Puerta vs. Activación



Estado de la Puerta

Activación por Control de Pared / Control Remoto

Puerta en posición abierta / cerrada

La puerta se moverá a la posición de cierre / apertura total

Puerta cerrando

La puerta se detendrá. Tras la siguiente activación, la puerta retrocederá hasta la posición de apertura total.

Puerta abriendo

La puerta se detendrá. Tras la siguiente activación, la puerta seguirá abriéndose.

Puerta fue obstruida mientras cerraba

La puerta retrocede y emite un pitido x 25

Puerta fue obstruida mientras abría

La puerta se detendrá y emitirá un pitido x 25

USO DEL ABREPUERTAS DE GARAGE

ADVERTENCIA

Para evitar LESIONES GRAVES o MUERTE:

- Utilice el desbloqueo de emergencia para desconectar el carro SÓLO cuando la puerta esté CERRADA para evitar una caída rápida inesperada en caso de una puerta desequilibrada / en mal estado.
- Utilice el desbloqueo de emergencia SÓLO cuando la puerta esté libre de personas y obstrucciones.
- NO utilice el desbloqueo de emergencia para abrir o cerrar la puerta.

Luz de cortesía / Respuestas de timbre



Operación / Condición	Courtesy Light / Buzzer Responses
Operador esta conectado (sin límites memorizados , página 23-25)	UP y DOWN los indicadores parpadean 5 veces
Reconexión del operador (con los límites memorizados)	Luz encendida durante 4,5 minutos
Presionando botón de "LEARN"	Pitido x 1, OK LED prendido
Tras la activación	Luz encendida durante 4,5 minutos
Tras activación por controles remotos	Pitido x 1, Luz encendida durante 4,5 minutos
Control Remoto/ PIN de la Botonera Inalambrica guardado exitosamente	Pitido x 2
El sistema de seguridad Fococeldas se obstruye al cerrar la puerta	Pitido x 20
La puerta está obstruida durante el desplazamiento	Pitido x 25
La puerta se desliza a una velocidad anormal	Pitido x 12 (1 pitido / segundo)

USO DEL ABREPUERTAS DE GARAGE

Operación Manual

En caso de corte de energía u obstrucción de la puerta, TIRAR DE LA MANIJA DE EMERGENCIA para liberar la puerta del abrepuerta.

Desenganche Manual del Carro

Con la puerta cerrada, tire hacia abajo de la manija de emergencia hasta la posición de desbloqueo. La puerta se puede subir/bajar manualmente.

Para Enganchar el Carro

Tire de la manija hacia el abridor para que la palanca se levante y se enganche. El carro se reconectará cuando se active el motor o cuando la puerta se abra o cierre manualmente.

Enganchar: Tire para soltar

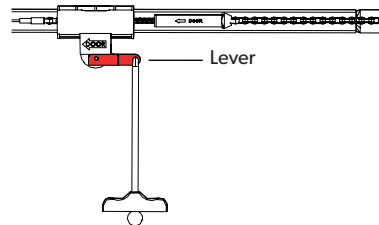

Desenganchar: Girar para enganchar

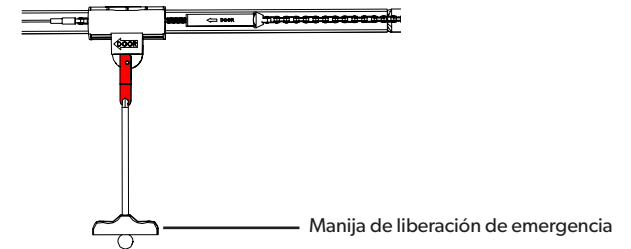

USO DEL ABREPUERTAS DE GARAGE

Uso del Control de Puerta de Lujo

(SÓLO después de finalizar la programación)



Puerta - Pulsar y soltar para abrir/cerrar la puerta



Luz - Enciende/apaga la luz de cortesía. Mantenga pulsado para activar/desactivar la iluminación de seguridad con detección de movimiento



Bloqueo de vacaciones. Desbloqueo - Deslice el botón de bloqueo hacia la derecha para habilitar todos los mandos a distancia, el control de la puerta y los accesorios.



Bloqueo - Deslice el botón de bloqueo hacia la izquierda para desactivar todos los mandos a distancia, el control de la puerta y los accesorios.

SOLUCION DE PROBLEMAS

ADVERTENCIA

El abrepuertas no funcionará hasta que no haya ajustado los límites de recorrido y el ajuste de fuerza automático. Debe seguir todos los pasos indicados en las páginas 23-25. Apertura y cierre suaves: el motor está diseñado para arrancar lentamente, acelerar hasta alcanzar la velocidad máxima y detenerse lentamente. La apertura/cierre suave está diseñada para reducir la tensión en los componentes del operador y para mejorar su vida útil.

Problema	Possible Cause / Solution
El abridor no cierra y pita x 20	Las fotoceldas pueden estar obstruidas, mal alineadas o instaladas, compruebe la conexión y la alineación consultando la página 17.
Operador no responde al control remoto	<ul style="list-style-type: none">• Consulte la página 29 para reprogramar el control remoto.• Compruebe la pila del control remoto y el interruptor de vacaciones si el control de puerta de lujo está instalado.
Operador se detiene antes de abrir/cerrar	El límite de recorrido no está correctamente ajustado, compruebe el ajuste consultando las páginas 25-27. Realice una prueba de inversión de seguridad después de CUALQUIER ajuste.
La puerta retrocede involuntariamente	<ul style="list-style-type: none">- Asegúrese de que el sistema de seguridad fotoceldas está alineado y libre de obstrucciones.- Consulte la página 3 para revisar el equilibrio de la puerta- Consulte las páginas 25-27 para restablecer los límites de recorrido y el ajuste de fuerza.
La puerta retrocede y la luz de cortesía parpadea	Consulte las páginas 25-27 para restablecer los límites de recorrido y el ajuste de fuerza.
El motor no cierra la puerta y El LED de uno de los sensores parpadea	El sistema de seguridad fotoceldas está desalineado o obstruido, consulte la página 17-18 para alinearlos

SOLUCION DE PROBLEMAS

Problema	Posible Causa/ Solución
El abridor funciona correctamente pero la luz de cortesía no se enciende	Sustituir el grupo de LEDs.
La luz de cortesía no se apaga	Sustituya la tarjeta electrónica
El abridor zumba mientras el carro golpea el tope del carro	<ol style="list-style-type: none">1. Desconectar el carro utilizando la manija de emergencia.2. Cierra la puerta manualmente3. Suelte el conector cadena-cable aflojando ambos, consulte la página 8.4. Accione el abrepuertas de modo que el eje del carro se desplace hacia la puerta (el carro debe mantenerse desembragado).5. Consulte la página 25 para restablecer el Límite ARRIBA.6. Consulte la página 8 para volver a apretar el conector de la cadena al cable hasta que quede 1/4 de pulgada (,64 cm) por encima de la base del riel (consulte la figura de la página 8).7. Repita los pasos anteriores si el carro sigue golpeando el perno de tope.

MANTENIMIENTO

Programar

Una vez al mes

Dos veces al año

Una vez al año

Mantenimiento

Prueba de equilibrio de la puerta, consulte la página 3.

Prueba de inversión de seguridad, consulte la página 26.

Compruebe la tensión del cable/cadena (consulte la página 8 para ajustar si es necesario):

- Puede ser necesario ajustar el límite y la fuerza debido a las condiciones meteorológicas. Consulte las páginas 25-27 para el ajuste. Realice la prueba de inversión de seguridad después de CUALQUIER ajuste.

- Lubrique los rodillos, cojinetes y bisagras de la puerta. El operador está permanentemente lubricado, NO lubrique ni engrase el operador, el riel ni los rieles de la puerta.

WARRANTY

Manufacturer hereby warrants to the original purchaser, for initial residence in which it is installed:

1. Garage Door Operators to be free from defects in material and workmanship for a period of one (1) year from date of purchase. The model BU250 motor is to be free from defects in materials and workmanship for 5-years from the date of purchase. The model BU850 motor is to be free from defects in materials and workmanship for the lifetime of the product.

2. Where the garage door operator has need to be returned to the Manufacturer for Warranty repairs, all costs incurred in the return will be paid for by the purchaser. Call 1-800-436-9186 prior to dismantling the product. If in the opinion of the Manufacturer the product is faulty, all defective parts will be replaced at no charge to the purchaser.

3. Proof of purchase must be given to the Manufacturer at time of Warranty claim.

4. The Manufacturer reserves the right to modify any existing or future products without incurring any obligation to incorporate such modification to products already manufactured or to which this Warranty may relate.

5. Warranty only applies if this product has been installed to the Manufacturer's instructions.

6. This Warranty does not apply to any defect, loss or damage arising or caused directly or indirectly by or as a result of :

(i) Any defect (including defects in component parts or accessories) arising from or attributable to the failure to carry out normal preventive maintenance or adjustment itself.

(ii) To any additional damage or deterioration arising from attributable to the operation

of the Operator after it is known to be defective.

7. Not included in Warranty:

(i) Batteries

(ii) Fuses

(iii) Sensitivity adjustment

(iv) Handheld Remote Controls and receiver range

8. Note : All Warranties will be void subject to:

(i) Water damage and condensation

(ii) Power supply black out or surge

(iii) Act of God

(iv) Modification or adjustment by unauthorized persons

(v) Any interference from radio (including citizen band radios or and other electronic device)

(vi) Preventative maintenance and regular servicing not undertaken

(vii) Account not paid in full by the purchaser

WARRANTY

9. Subject only to the provisions of the Trade Practices Act and any legislation of the State or Territory wherein the operators of the Manufacturer have been sold or installed (which may confer certain rights on consumers of goods and those rights by such legislation may be rendered incapable of exclusion) this Warranty supersedes and excludes all representations, warranties and conditions whether expressed or implied by law and the Manufacturer shall have no liability or otherwise than herein provided for any loss and damage (including consequential loss and damage, loss of use or profits) by reasons of delay, defective or faulty materials or workmanship, negligence or any act, matter or thing done permitted or omitted to be done by the Manufacturer.

Warranty

THIS WARRANTY FORM SHOULD BE COMPLETED AT TIME OF INSTALLATION

This Warranty Form should be retained by the purchaser at all times and produced with the purchase docket by the

Purchaser as proof of the purchase date _____

PURCHASER'S NAME: _____

PURCHASER'S ADDRESS: _____

INSTALLED BY: _____

SERIAL NUMBER OF THE OPERATOR: _____

beamUP Service

Owners are encouraged to register their product on www.beamlabs.io

Helpful product and troubleshooting information may be found online at www.beamlabs.io

Service number : 1-800-436-9186

Please have the following information when you call:

- Model number of the operator
- Serial number of the operator

GARANTIA

Por la presente, el fabricante garantiza que al primer comprador (usuario) de este producto, en uso de la residencia en que fuera originalmente instalado:

1. Los operadores de la puerta de garaje responden por defectos de material y mano de obra por un periodo de un (1) año de la fecha de compra. El motor del modelo BU250 responde por defectos de material y mano de obra por un periodo de cinco (5) años de la fecha de compra. El motor del modelo BU850 responden por defectos de material y mano de obra por el total de vida del producto.

2. En el momento del reclamo de garantía, se debe entregar al fabricante la prueba de compra. Llama al 1-800-436-9186 antes de desmontar el producto.

3. El fabricante se reserva el derecho de modificar cualquier producto existente o futuro, sin incurrir en ninguna obligación de incorporar tal modificación a los productos que ya están fabricados o a los que pueda referir esta garantía.

4. La garantía sólo aplica si el producto ha sido instalado bajo las instrucciones del fabricante.

5. Esta garantía no aplica a ningún defecto, pérdida o daño derivados o causados de manera directa o indirecta por o como resultado de:

(i) Cualquier defecto (incluyendo los defectos en las partes componentes o accesorias) que surja de, o que sea atribuible a, la falta de la ejecución del mantenimiento preventivo normal o del ajuste del mismo.

(ii) Cualquier daño adicional o el deterioro que surja atribuible al hecho de que el operador la hace funcionar después de que se sabe que está defectuosa.

6. No están incluidos en la garantía:

(i) Pilas

(ii) Fusibles

(iii) Ajustes de sensibilidad

(iv) Los controles remotos manuales y el alcance del receptor

7. Tenga en cuenta que: todas las garantías estarán sujetas a:

(i) Los daños por agua y la condensación

(ii) El apagón del suministro de energía o sobretensión

(iii) Los desastres naturales

(iv) Las modificaciones y ajustes realizados por personas no autorizadas

(v) Cualquier interferencia de radio (incluyendo las radios de banda ciudadanas u otro dispositivo electrónico)

(vi) El no emprendimiento del mantenimiento preventivo y el servicio de mantenimiento regular

(vii) La cuenta no pagada en su totalidad por parte del comprador.

8. Sujeta únicamente a las disposiciones de la Ley de prácticas comerciales y de cualquier legislación del estado o territorio en el que los operadores del fabricante han sido vendidos o instalados (que pueden conferir ciertos derechos para los consumidores de bienes y esos derechos, por dicha legislación, pueden traducirse como imposibles de exclusión) esta garantía reemplaza y excluye todas las representaciones, garantías y condiciones ya sea expresas o implícitas por la ley y el fabricante no tendrá responsabilidad o de otro tipo distinto al que se ha establecido aquí por cualquier pérdida o daño (incluyendo pérdidas o daños consecuenciales,

GARANTIA

pérdidas por el uso o ganancias) por razones de retraso, materiales o mano de obra defectuosos o en falta, negligencia o cualquier acto, hecho o cosa realizada que el fabricante permitida u omitida que se haga.

GARANTÍA

ESTE FORMULARIO DE GARANTÍA DEBE LLENARSE EN EL MOMENTO DE LA INSTALACIÓN.

Este formulario de garantía lo debe conservar el comprador todo el tiempo y producir con la factura de compra el comprador como prueba de la fecha de compra.

NOMBRE DEL COMPRADOR: _____

DIRECCIÓN DEL COMPRADOR: _____

INSTALADO POR: _____

NÚMERO DE SERIE DEL OPERADOR: _____

SERVICIO

Se recomienda a los propietarios que registren su producto en www.beamlabs.io.

Ayuda e información sobre solución de problemas del producto se pueden encontrar en línea en www.beamlabs.io

Teléfono de Servicio 1-888-3239782

Debe tener la siguiente información al momento de realizar la llamada:

- Número de modelo del operador
- Número de serie del operador

PIEZAS DE REPUESTO

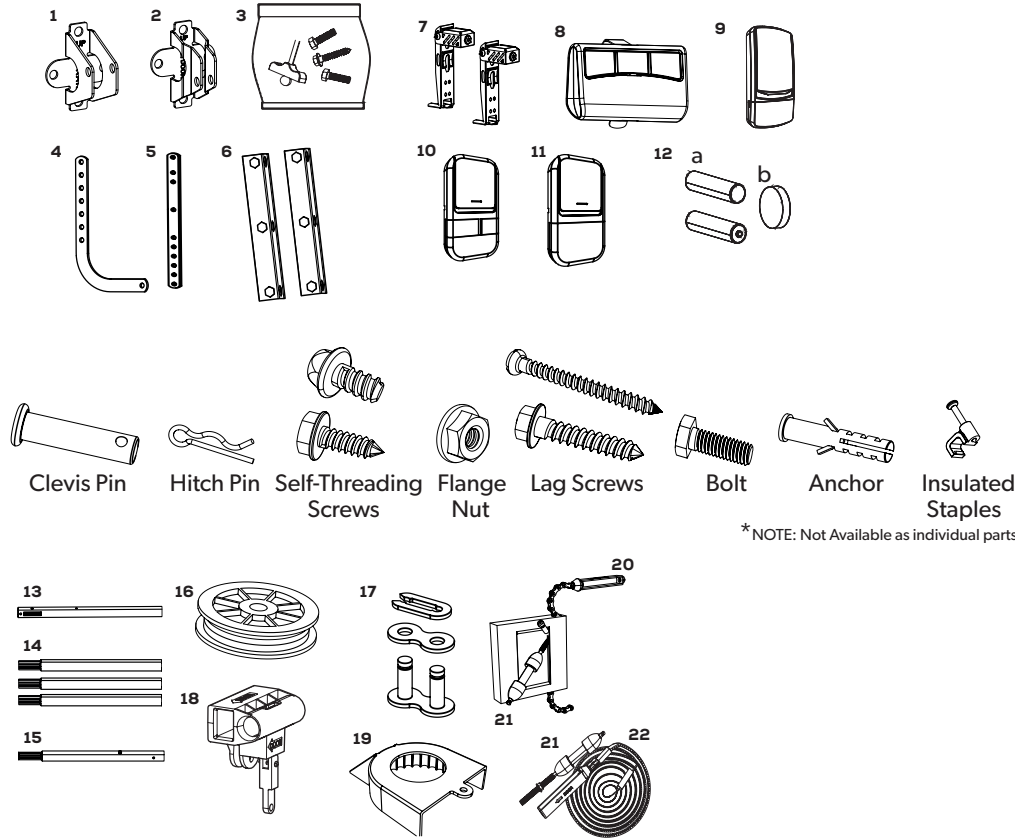

#	Name/Descripción	BU100	BU400	BU800	Nombre/Descripción
		Part # No. de parte	Part # No. de parte	Part # No. de parte	
INSTALLATION PARTS					
1	Header Bracket	RP-007	RP-007	RP-007	Soporte Cabecero
2	Door Bracket	GUAT-022	GUAT-022	GUAT-022	Soporte de la Puerta
3	Hardware Bag/Emergency Release				Bolsa de Instalación/Mantén la
3	Handle	RP-008	RP-008	RP-008	Desconexión de Emergencia & Cierre
4	Curved Door Arm	GUAT-024	GUAT-024	GUAT-024	Brazo curvo de la Puerta
5	Straight Door Arm	GUAT-025	GUAT-025	GUAT-025	Brazo recto de la Puerta
6	Hanging Bracket	RP-009	RP-009	RP-009	Soportes Estructurales
ACCESSORIES					
7	Photo Eye Safety System	GUAT-201	GUAT-201	GUAT-201	Sistema de Seguridad de Sensor óptico
8	Handheld Transmitter	R1BU	R3BU	R3BU	Transmisor Manual
9	Wireless Keypad			KPDBU	Teclado Inalámbrico
10	Deluxe Door Control		3FBU	3FBU	Control de Puerta de Lujo
11	Standard Door Control	1FBU			Control de Puerta Estándar
12	a. Wireless Keypad Battery			AAA	a. Batería Teclado Inalámbrico
	b. Remote Control Battery	CR2032 3V	CR2032 3V	CR2032 3V	b. Batería del Control Remoto
RAIL ASSEMBLY PARTS					
13	Rail-Header Segment	RP-001	RP-001	RP-001	Riel-Segmento de Cabecero
14	Rail-Middle Segment	RP-002	RP-002	RP-002	Riel-Segmento del Medio
15	Rail-End Segment	RP-003	RP-003	RP-003	Riel-Segmento Final
16	Pulley	GUJ-840	GUJ-840	GUJ-840	Polera
17	Master Link Set	GUJ-410	GUJ-410	GUJ-410	Conjunto de Enlace Principal
18	Trolley	RP-004	RP-004	RP-004	Carro
19	Sprocket Cover	RP-013	RP-013	RP-013	Cubierta de la Rueda Dentada
20	Chain	RP-006	RP-006		Cadena/Conector
21	Trolley Shaft & Cable/Trolley Shaft	RP-005	RP-005	RP-021	Eje del Carro & Cable/Eje del Carro
22	Bolt			RP-014	Correas

PIEZAS DEL ABREPUERTAS

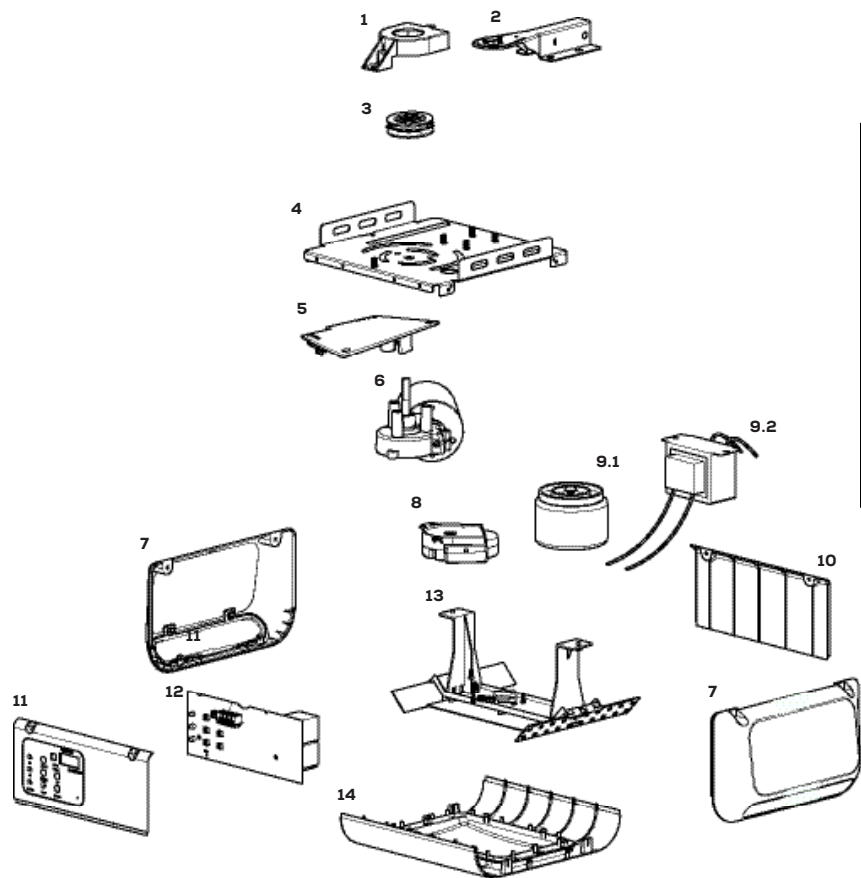

#	Name/Description	BU100	BU400	BU800	Nombre/Descripción
		Part # No. de parte	Part # No. de parte	Part # No. de parte	
	INSTALLATION PARTS				PARTES DE INSTALACION
1	Sprocket/Belt Pulley Cover	RP-013	RP-013	RP-013	Cubierta de la Rueda Dentada
2	Rail Bracket	RP-018	RP-018	RP-018	Soporte del Riel
3	Sprocket/Pulley	RP-019	RP-019	RP-034	Rueda Dentada
4	Chassis	N/A	N/A	N/A	Chasis
5	Power Module LED	RP-349	RP-350	RP-350	Módulo de Potencia LED
6	Motor	GUdT-350	GUdT-350	GUdT-351	Motor
7	Side Panels	RP-346	RP-347	RP-347	Paneles Laterales
8	Position Encoder	GUdT-314	GUdT-314	GUdT-314	Codificador de Posición
9	Transformers (9.1/9.2)	GUdT-315	GUdT-315	GUdT-302	Transformadores (8.1/8.2)
10	Cover Plate - Front	RP-341	RP-341	RP-341	Placa de Cubierta - Frente
11	Cover Plate - Back	RP-342	RP-342	RP-342	Placa de Cubierta - Trasero
12	Logic Board	RP-343	RP-343	RP-343	Receptor/Tablero Lógico
13	LED Cluster				LED
13.1	LED Cluster, Center	RP-344	RP-344	RP-344	LED, Central
13.2	LED Cluster, Side (2)	RP-348	RP-348	RP-348	LED, Lateral (2)
14	Lamp Dome	RP-345	RP-345	RP-345	Cúpula de Lámpara